

Gebruiksaanwijzing **eTwist**

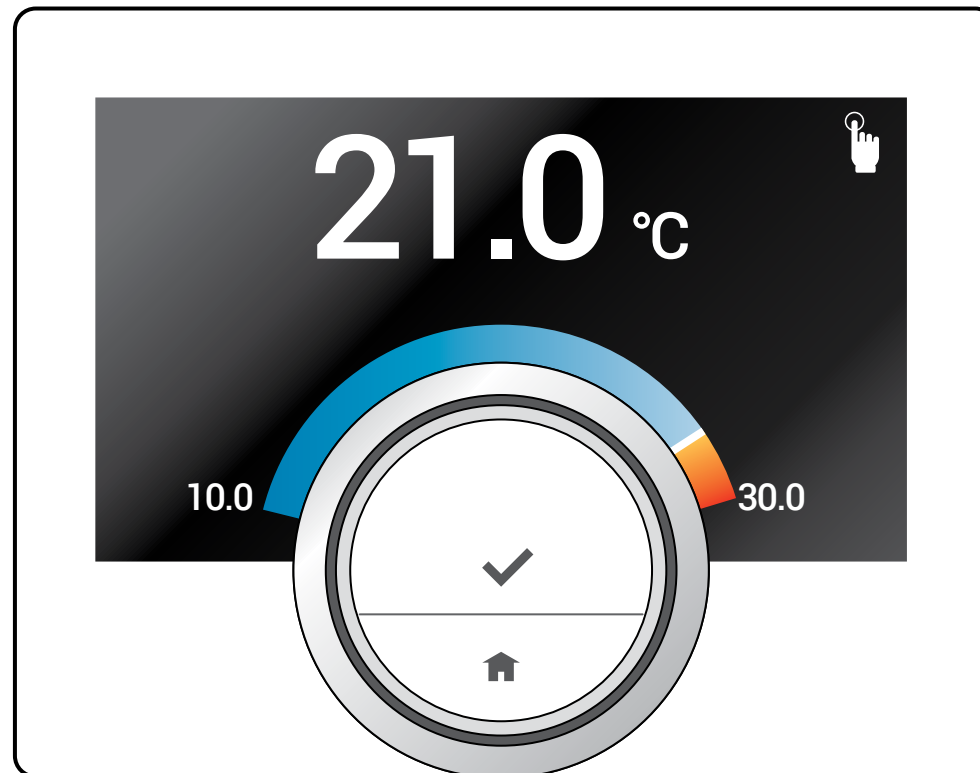

Beste klant,

Hartelijk dank voor de aankoop van de eTwist.

Je hebt gekozen voor regeling van de temperatuur in je huis met de eTwist, die ook volledig te bedienen is met een app.

Met het eTwist t bepaal je hoe de temperatuur in je huis wordt geregeld. Het draait allemaal om comfort, precies naar je wensen.

Deze handleiding bevat eenvoudig te begrijpen informatie, is tevens gemakkelijk bereikbaar en bedoeld voor eindgebruikers en installateurs.

Gebruik het hoofdmenu van de handleiding voor snelle toegang tot de door jouw gewenste instructies.

Voor je eigen veiligheid en optimale werking adviseren wij je eerst de handleiding te lezen.

De handleiding kan worden gewijzigd; de online versie is altijd de meest recente versie. Gebruik je een geprinte versie, controleer dan altijd de website of de geprinte versie de laatste versie is.

Wij hopen dat je veel plezier van dit product zult hebben.

Deze gebruikershandleiding bevat de oorspronkelijke instructies, geschreven in de Engelse taal.

© Copyright

Alle technische en technologische informatie in deze technische instructies, alsmede eventuele geleverde tekeningen en technische beschrijvingen, blijven ons eigendom en mogen niet zonder voorafgaande schriftelijke toestemming van ons worden vermenigvuldigd.

Gebruik van deze handleiding

Algemeen gebruik

**Druk op het icoon
om naar het hoofdstuk te springen**

Inleiding

Instellingen

Bijlage

Berichten en gegevens
aflezen

Problemen oplossen

Installatie

Navigatieknoppen



Gebruik van deze handleiding



Terug naar de startpagina



Terug naar het vorige scherm



Vorige pagina



Volgende pagina



Omhoog scrollen



Omlaag scrollen



Venster sluiten

In deze handleiding worden de volgende aanduidingen gebruikt om de gebruiker te informeren.



WAARSCHUWING

Kans op gevaarlijke situaties resulterend in licht persoonlijk letsel.















Let op, belangrijke informatie.

Onderstreepte link

Verwijzing naar andere pagina's in deze handleiding.

Pictogram communicatieprotocol

Communicatieprotocol	Eigenschap	
	is beschikbaar	niet beschikbaar
OpenTherm, met gateway 		
Aan/Uit, met gateway 		
Siemens/BSB, met gateway 		
R-Bus, zonder gateway 		



1. Inleiding

In dit deel vind je alle basisinformatie over de bediening van de eTwist en de wijze waarop informatie via het display wordt getoond.

1.1	Inleiding	7
1.2	De eTwist klokthermostaat en de eTwist-app ...	8
1.3	De eerste stappen: gebruik van de eTwist	9
	Gebruik van de knop: kort of lang indrukken.....	9
	Het hoofdmenu en menuonderdelen openen.....	10
	Terugkeren naar de vorige stap.....	12
	Terugkeren naar het basisscherm	12
	De menuonderdelen doorlopen en waarden wijzigen	13
	Het scherm toont geen informatie (niet actief).....	14
1.4	Wat staat er op het scherm?	15
	Pictogrammen van de besturingsmodus op het scherm.....	16
	Overige pictogrammen op het scherm	17
1.5	Overzicht van het hoofdmenu	18
1.6	Bewegingssensor	19

1.1 Inleiding

De eTwist, eenvoudig in het gebruik

De eTwist kent een aantal eenvoudig te gebruiken mogelijkheden waarmee je de temperatuur in je huis kunt regelen.

Een eenvoudige bediening

De eTwist heeft slechts twee drukknoppen en een draaiknop. Door de drukknoppen kort of lang in te drukken of de draaiknop naar links of naar rechts te draaien bedien je de eTwist op een eenvoudige wijze.

De temperatuur regelen

Sommige mensen houden van een eenvoudig te bedienen thermostaat, terwijl anderen behoefte hebben aan een geavanceerde thermostaat. De eTwist biedt beide mogelijkheden. Je kunt eenvoudig handmatig de gewenste temperatuur instellen of kiezen voor een of meer klokprogramma's. Maak je voor het regelen van de temperatuur liever gebruik van je smartphone of tablet? De eTwist app is beschikbaar voor iOS en Android

Bedoeld gebruik

De eTwist is een thermostaat die wordt aangesloten op je CV-ketel. Met de eTwist regel je de temperatuur in je woning.



WAARSCHUWING

Gebruik de eTwist niet voor systemen die niet met het bedoelde gebruik corresponderen.

Wat moet ik doen als ik ...? Ik wil ...? Hoe kan ik ...?

Ga je op vakantie? Heb je een gezellige avond bij de open haard gepland? Of wil je de temperatuur tijdelijk wijzigen? Je vindt de meeste antwoorden in het hoofdstuk Algemeen gebruik.

Ga naar het menu van deze handleiding (Home) om alle mogelijkheden van de eTwist te onderzoeken!

Veel plezier!

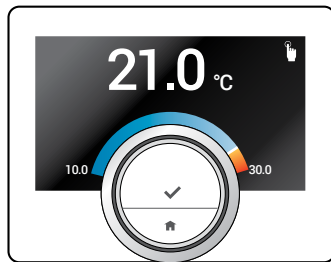

1.2 De eTwist klokthermostaat en de eTwist-app

eTwist klokthermostaat

De temperatuur in je huis draagt bij aan jouw comfort; met de eTwist kun je de temperatuur in je huis naar eigen behoefte regelen.

eTwist-app

Indien je de temperatuur liever met je mobiele toestel (bijv. een smartphone of tablet) regelt, kun je de eTwist-app downloaden en deze met de eTwist verbinden.



De eTwist moet in je huis verbonden zijn met de cv-ketel. Voor het gebruik van de app is een stabiele Wi-Fi verbinding met internet noodzakelijk.

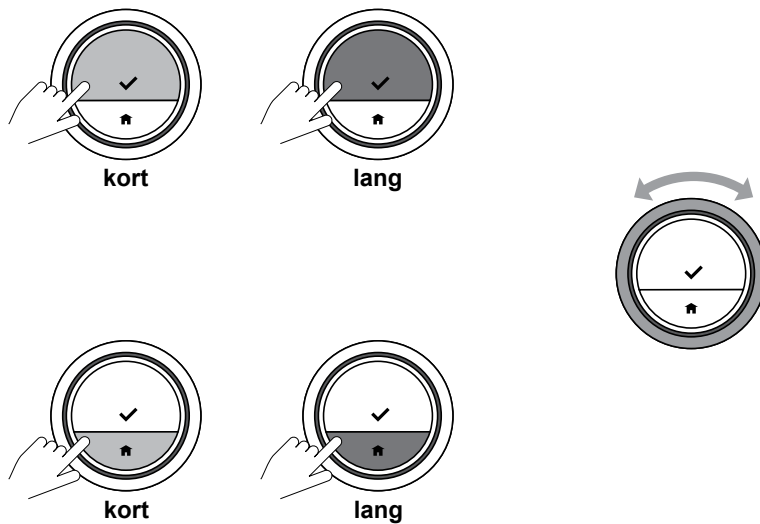

1.3 De eerste stappen: gebruik van de eTwist

Gebruik van de knop: kort of lang indrukken

De draaiknop bevat twee knoppen: de bovenste knop is de keuzeknop; de onderste knop is de Home-knop.

- **Kort indrukken**
Druk de knop korter dan een seconde in.
- **Lang indrukken**
Druk de knop langer dan een seconde in.
- **Draaiknop**
Draai de draaiknop linksom of rechstom om menu's, submenu's en instellingen te kiezen en aan te passen.

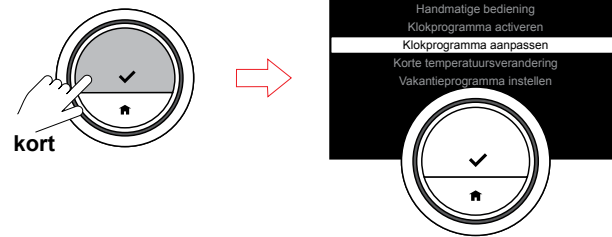

Het hoofdmenu en menuonderdelen openen

Het hoofdmenu biedt toegang tot alle submenu's en instellingen.

- Druk de keuzeknop kort in om het hoofdmenu te openen.
- Gebruik de draaiknop om door het hoofdmenu te navigeren.
- Druk de keuzeknop kort in om het onderdeel van het menu te openen.

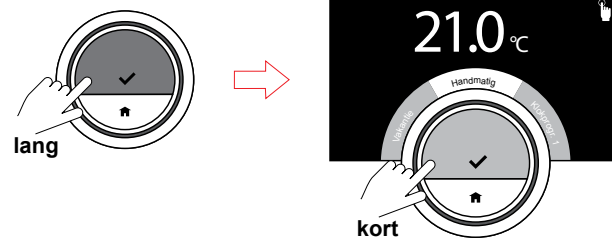

Het snelmenu en menuonderdelen openen

Het snelmenu biedt toegang tot een aantal menuonderdelen.

- Druk de keuzeknop lang in om het snelmenu te openen.
- Draai de draaiknop linksom of rechtsom om een onderdeel van het snelmenu te kiezen.
- Druk de keuzeknop kort in om het gewenste onderdeel van het snelmenu te openen.

Ga naar [2.1 Hoe krijg ik snel toegang tot een modus?](#) (op pagina 21).

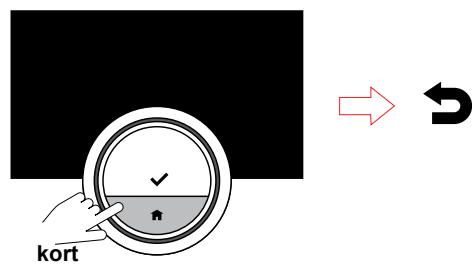

Terugkeren naar de vorige stap

- Druk de Home-knop kort in om naar de vorige stap terug te keren.

Terugkeren naar het basisscherm

- Druk de Home-knop lang in om naar het basisscherm terug te keren.

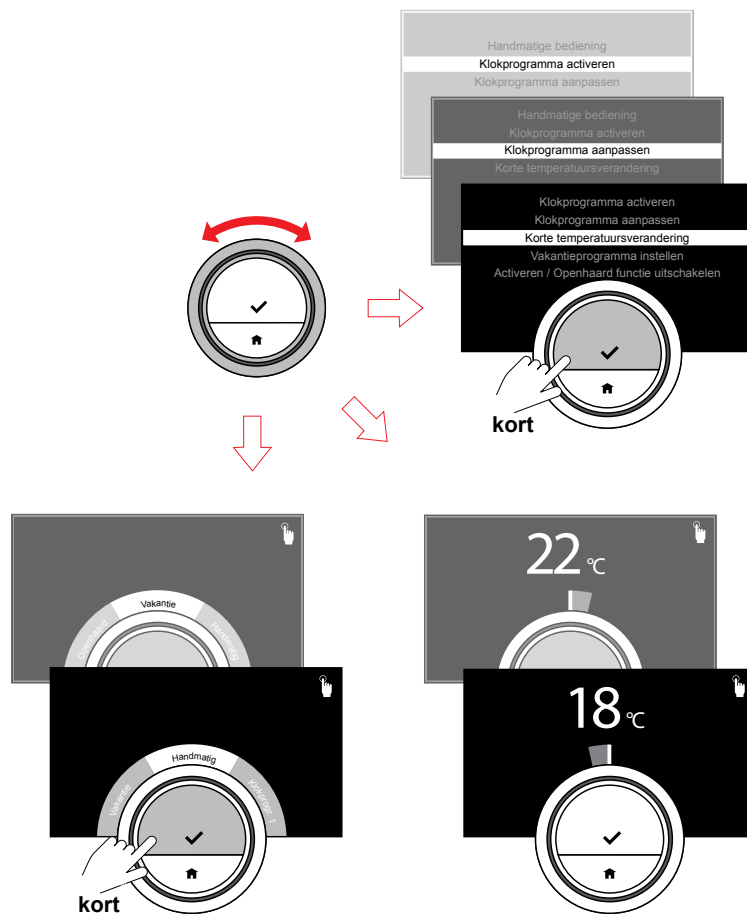

De menuonderdelen doorlopen en waarden wijzigen

Met de draaiknop kun je de onderdelen van het hoofdmenu en het snelmenu doorlopen. Je kunt ook waarden, temperaturen en tijdstellingen wijzigen.

- Draai de draaiknop om de instellingen te doorlopen en te wijzigen.
- Draai de draaiknop linksom of rechstom om de instellingen te doorlopen en te wijzigen.

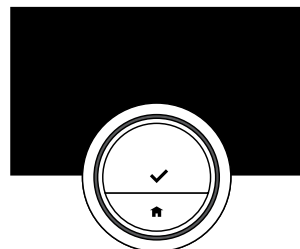

Het scherm toont geen informatie (niet actief)

Het display van de eTwist schakelt uit als er gedurende 30 seconden geen beweging wordt gedetecteerd en geen van de knoppen wordt bediend. Het display toont dan geen informatie.



In de fabrieksinstelling is de bewegingssensor geactiveerd.

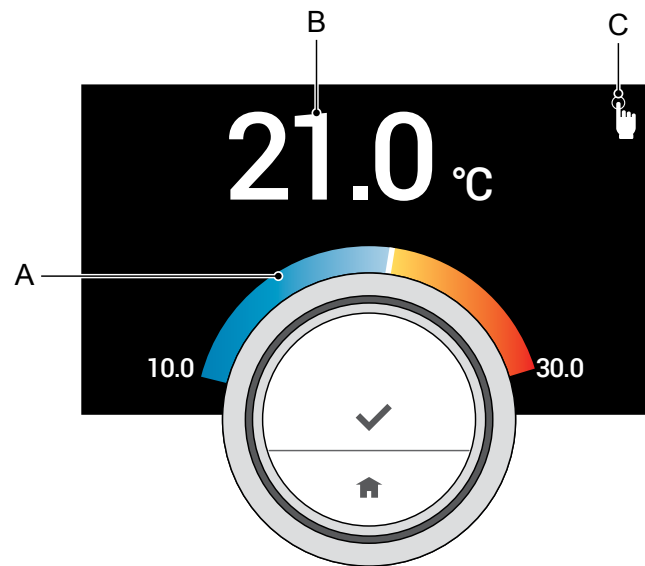

1.4 Wat staat er op het scherm?

- A. Temperatuurschaal
- B. Werkelijke temperatuur in de ruimte
- C. Besturingsmodus

De temperatuurschaal toont het verschil tussen de gemeten en de gewenste temperatuur. De witte lijn geeft de temperatuur aan. De gewenste temperatuur staat in een klein lettertype naast de temperatuurschaal. De temperatuurschaal is zichtbaar als de gemeten temperatuur in de ruimte van de gewenste temperatuur verschilt.

Het scherm gaat 30 seconden na gebruik uit. Het scherm wordt weer ingeschakeld als je de keuzeknop indrukt, de draaiknop draait of de bewegingssensor activeert.



Pictogrammen van de besturingsmodus op het scherm

Het pictogram in de hoek rechtsboven toont de besturingsmodus.

Klokprogramma (1, 2 of 3) is actief.

Ga naar [2.3 Hoe werken de klokprogramma's?](#) (op pagina 29) voor aanvullende informatie.



Handmatige bediening is actief.

Ga naar [De temperatuur in handmatige bediening wijzigen](#) (op pagina 23) voor aanvullende informatie.



Vorstbeveiliging is actief.

Ga naar [Vorstbeveiliging aan/uit](#) (op pagina 51) voor aanvullende informatie.



De **vakantieperiode is ingesteld** en actief.

Ga naar [2.4 Hoe stel ik een vakantieprogramma in?](#) (op pagina 34) voor aanvullende informatie.



Het klokprogramma wordt onderbroken voor een **korte temperatuursverandering**.

Ga naar [Korte temperatuursverandering in het klokprogramma \(op pagina 25\)](#) voor aanvullende informatie.

Overige pictogrammen op het scherm



Storingsmelding

Ga naar [4.6 Storingsmeldingen aflezen \(op pagina 64\)](#) voor aanvullende informatie.



Draai de draaiknop om de temperatuur in te stellen.

Beginscherm ——— (actuele temperatuur, status)

HOOFDMENU

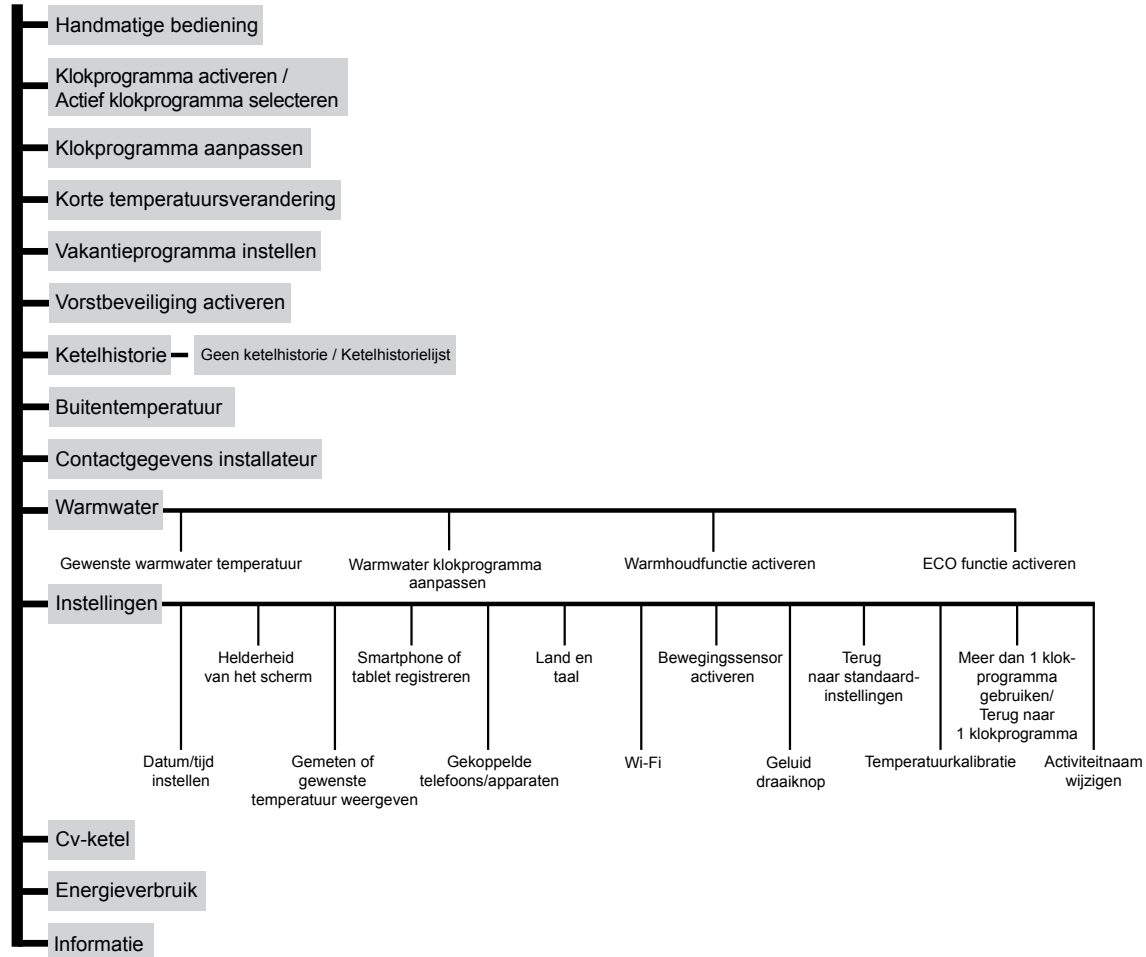

1.5 Overzicht van het hoofdmenu

Dit is een algemeen overzicht van het hoofdmenu en de instellingen.

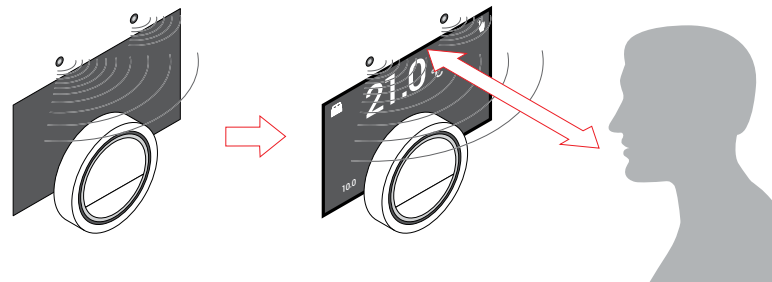

1.6 Bewegingssensor

Het scherm schakelt in als de bewegingssensor waarneemt dat jij je voor de eTwist bevindt of deze passeert (slechts gedurende 5 seconden). Je kunt de bewegingssensor in het menu 'Instellingen' uitschakelen. Ga naar Bewegingssensor (aan of uit) (op pagina 44) voor aanvullende informatie.



2. Algemeen gebruik

Dit deel helpt je bij het dagelijks gebruik van de eTwist. Je vindt hierin instructies voor dagelijks gebruik, zoals het veranderen van temperaturen in verschillende modi en het wijzigen van de besturingsmodus.

2.1	Hoe krijg ik snel toegang tot een modus?	21
2.2	Ik wil de temperatuur wijzigen	23
	De temperatuur in handmatige bediening wijzigen....	23
	De temperatuur in het klokprogramma wijzigen.....	24
	Korte temperatuursverandering in het klokprogramma.....	25
2.3	Hoe werken de klokprogramma's?	29
	Een klokprogramma wijzigen.....	30
	Een ander klokprogramma selecteren	33
2.4	Hoe stel ik een vakantieprogramma in?.....	34

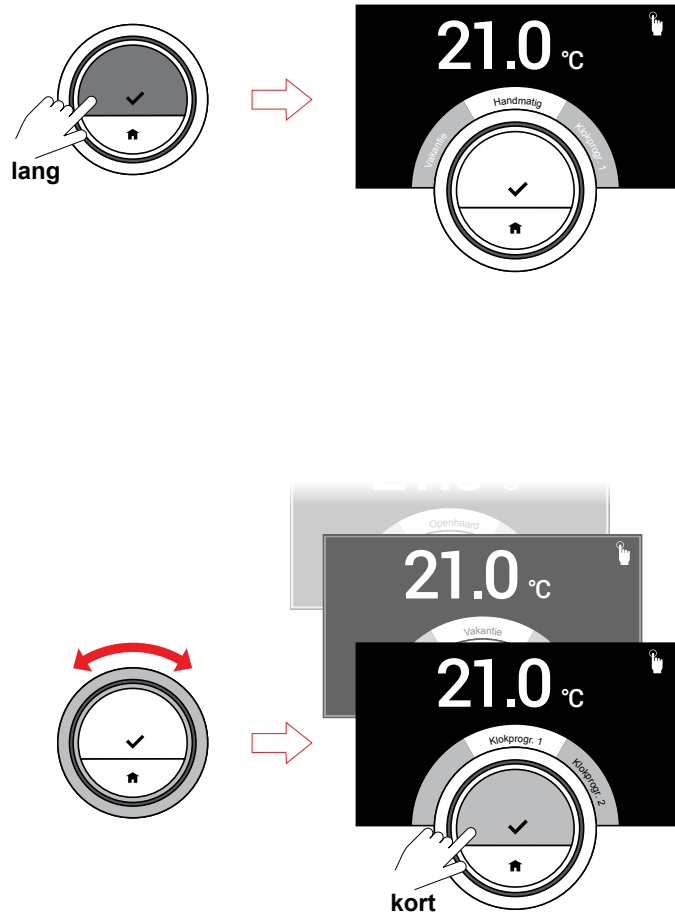

2.1 Hoe krijg ik snel toegang tot een modus?

Je kunt de besturingsmodus snel wijzigen vanuit het Snelmenu.

- Druk om het Snelmenu te openen de keuzeknop lang in.
- Draai de draaiknop om de gewenste modus te openen.
- Druk de keuzeknop kort in om je keuze te bevestigen.

Dit zijn de besturingsmodi:

- **Handmatige bediening:**
 Zie [De temperatuur in handmatige bediening wijzigen \(op pagina 23\)](#) voor aanvullende informatie.

Of

- **Klokprogramma:** de temperatuur wordt door middel van een klokprogramma geregeld.
 Zie [2.3 Hoe werken de klokprogramma's? \(op pagina 29\)](#) voor aanvullende informatie.

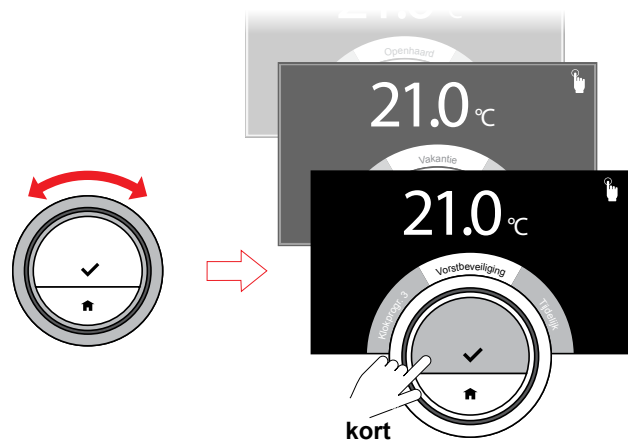
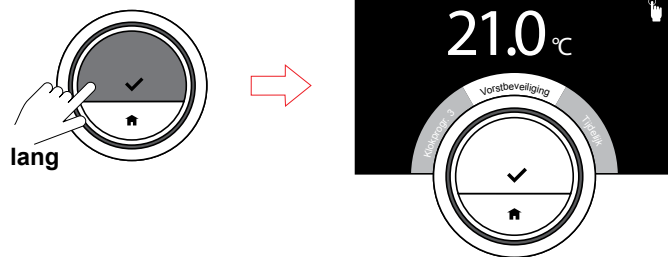

- **Vorstbeveiliging:** de temperatuur wordt op een vaste lage temperatuur geregeld. Zie [Vorstbeveiliging aan/uit](#) (op pagina 51) voor aanvullende informatie.
- **Vakantieprogramma:** Als je op vakantie gaat, kun je tijdens je vakantie de temperatuur verlagen. Zie [2.4 Hoe stel ik een vakantieprogramma in?](#) (op pagina 34) voor aanvullende informatie.

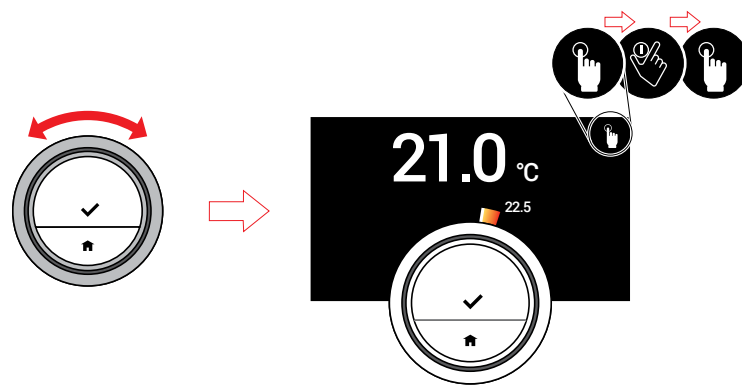

2.2 Ik wil de temperatuur wijzigen

De temperatuur in handmatige bediening wijzigen

In de handmatige bediening kun je eenvoudig de temperatuur wijzigen door de draaiknop te draaien. De temperatuur blijft ongewijzigd tot deze weer wordt gewijzigd.

- Wijzig de temperatuur met de draaiknop.



Tijdens het draaien van de draaiknop verschijnt de gewenste temperatuur in verlichte cijfers. Na een paar seconden toont de eTwist weer het basisscherm en de cijfers geven vetgedrukt de gemeten temperatuur weer.



Alleen een geplande vakantie periode kan de temperatuur automatisch wijzigen als de eTwist op handmatige bediening is ingesteld.

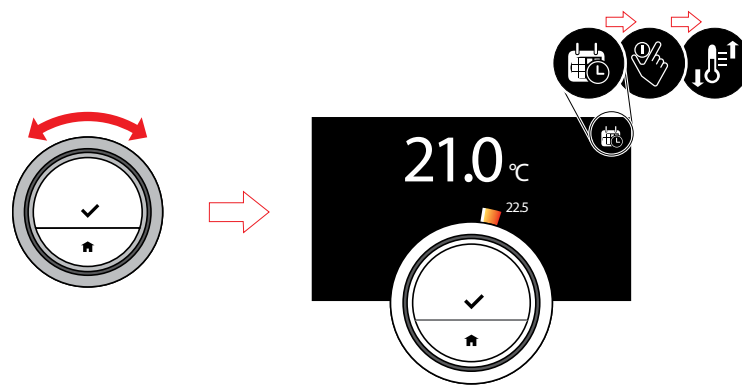

De temperatuur in het klokprogramma wijzigen

Je kunt de eTwist instellen op tijdelijke afwijking van de in het klokprogramma ingestelde temperatuur als de eTwist in de klokprogrammamodus staat.

- Wijzig de temperatuur met de draaiknop.



De laatst ingestelde temperatuur blijft tot het volgende schakelpunt in het klokprogramma van kracht. De eTwist keert automatisch naar de in het klokprogramma ingestelde temperatuur terug.

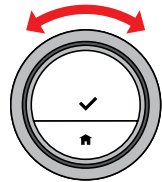
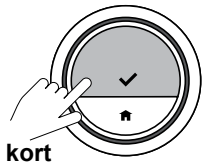
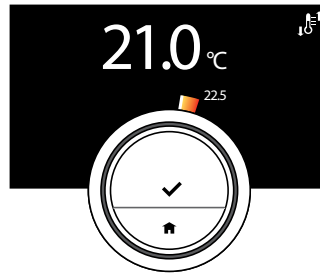
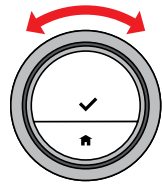

Korte temperatuursverandering in het klokprogramma

In een klokprogramma kun je de temperatuur voor een bepaalde periode op twee manieren wijzigen: via het hoofdmenu (I) en via het snelmenu (II).

Hoofdmenu (I)

- Wijzig de temperatuur met de draaiknop.
- Druk kort op de keuzeknop om het hoofdmenu te openen en selecteer 'Tijdelijke temperatuursverandering'.
- Voer de afwijkende tijd in en bevestig.



Als de afwijkende tijd is verstreken, keert de eTwist automatisch naar de in het klokprogramma ingestelde temperatuur terug. Als je de tijdelijke temperatuursverandering wilt stopzetten, kun je deze via het vervolgprogramma in het hoofdmenu verwijderen.

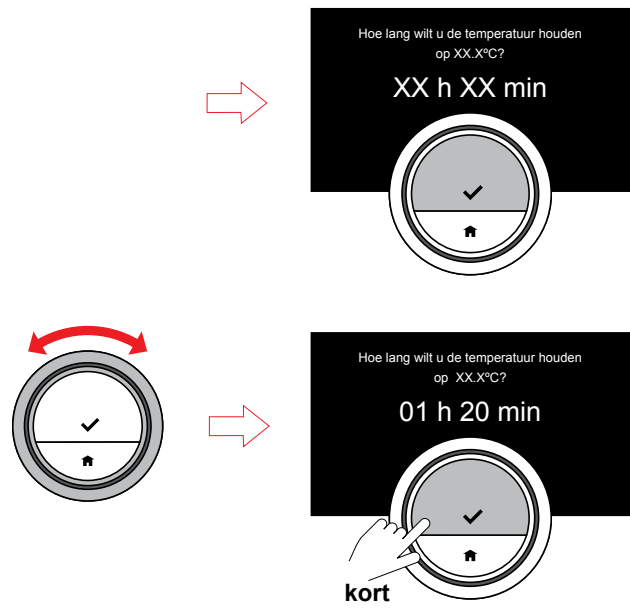

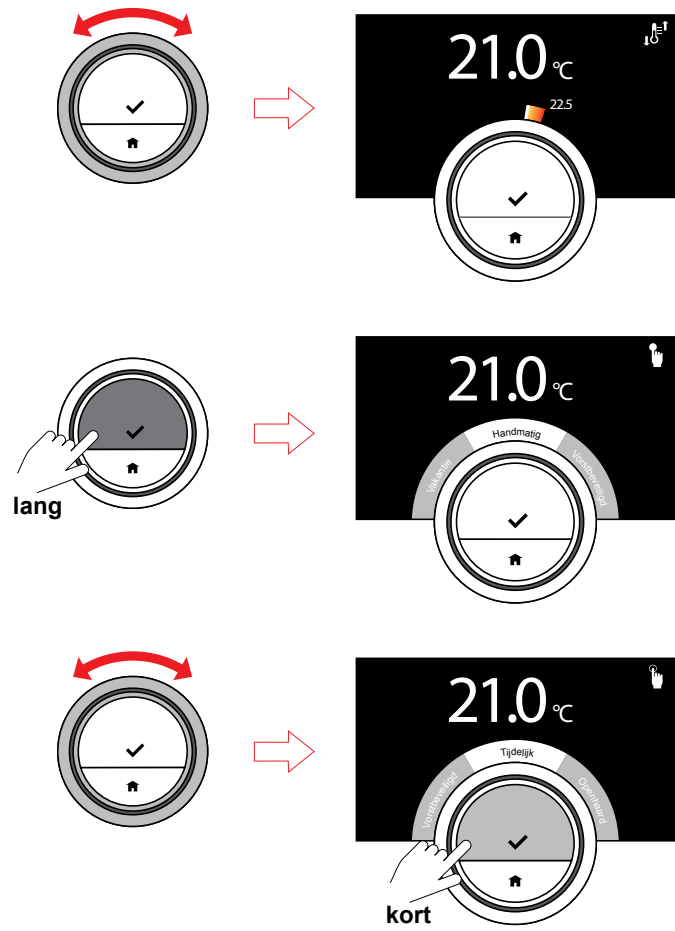

Snelmenu (II)

De tweede manier om de temperatuur voor het volgende schakelpunt te wijzigen is via het snelmenu.

- Wijzig de temperatuur met de draaiknop.
- Druk lang op de keuzeknop om het snelmenu te openen en selecteer 'Tijdelijk'.
- Voer de afwijkende tijd in en bevestig.



Als de afwijkende tijd is verstreken, keert de eTwist automatisch naar de in het klokprogramma ingestelde temperatuur terug. Als je de tijdelijke temperatuursverandering wilt stopzetten, kun je deze via het vervolgprogramma in het hoofdmenu verwijderen.

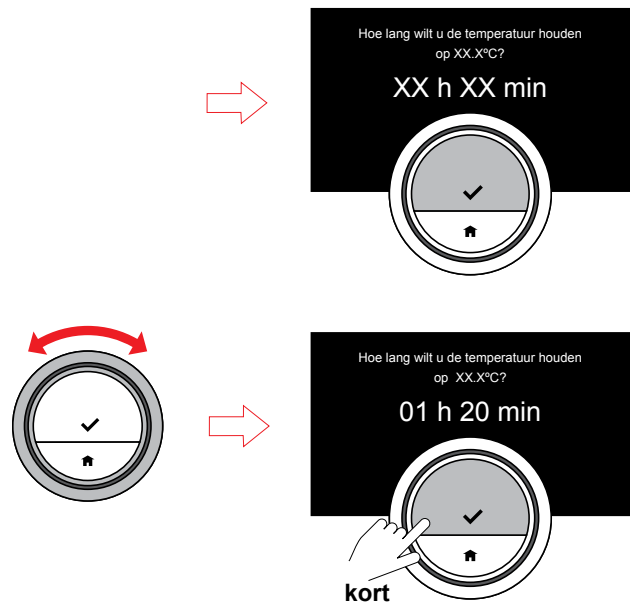

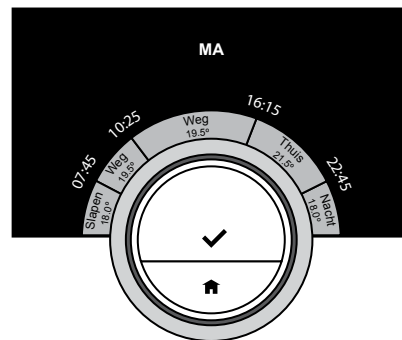

2.3 Hoe werken de klokprogramma's?

Met een klokprogramma kun je de gewenste temperatuur op ieder door jou gekozen moment wijzigen. Je kunt voor iedere dag van de week een ander klokprogramma instellen.

Je kunt ieder dagklokprogramma naar wens aanpassen:

- De tijd van een schakelpunt wijzigen.
- Een andere activiteit tussen schakelpunten kiezen.
- De temperatuur van een activiteit wijzigen.
- Maximaal 6 schakelpunten toevoegen.
- Schakelpunten tot minimaal één schakelpunt verwijderen.



Activiteitennamen in dit voorbeeld zijn aangepast, bijv. Slapen, Weg. Je kunt de namen van een activiteit naar wens wijzigen. Zie 'Activiteitnaam wijzigen' op pagina 45.

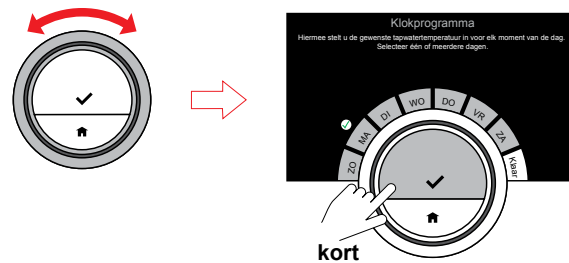
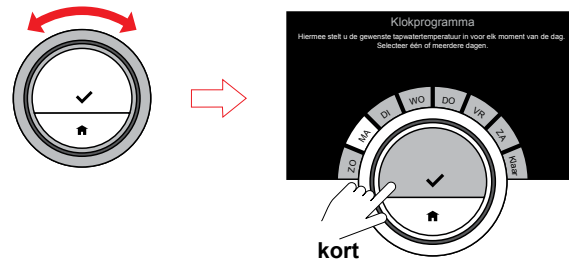
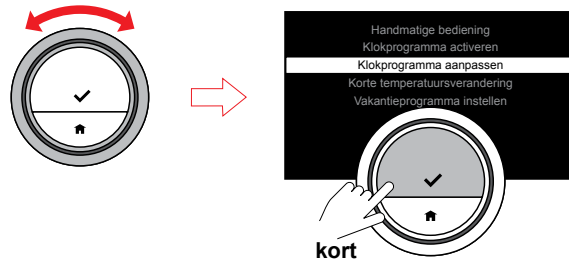

De eerste activiteit van de dag is hetzelfde als de laatste activiteit van de vorige dag.

Een klokprogramma wijzigen

- Open het hoofdmenu en selecteer 'Klokprogramma aanpassen'.
- Selecteer en bevestig de dag(en) die je wilt programmeren.
- Bevestig de geselecteerde dag(en) door 'Klaar' te kiezen.



Bij selectie van meerdere dagen krijgen al deze dagen hetzelfde klokprogramma toegewezen.



De helptekst op het scherm boven het klokprogramma helpt je bij het aanbrengen van de wijzigingen.

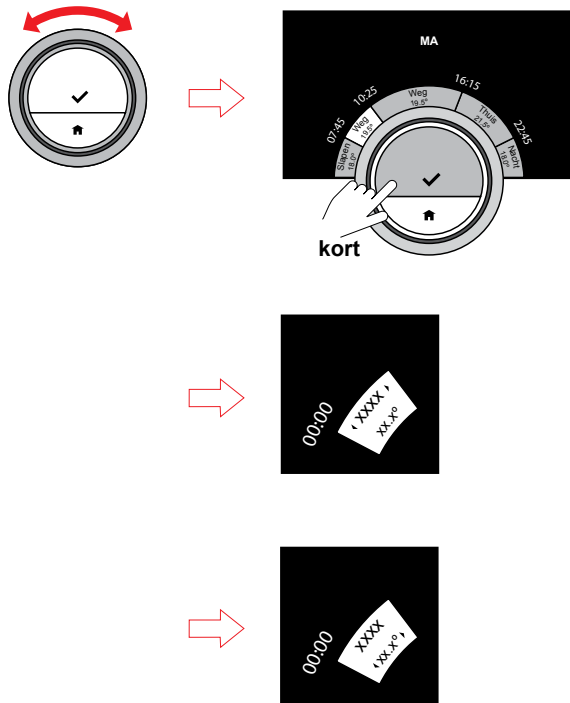

Bij het wijzigen van een activiteit of schakeltijd markeert de cursor het onderdeel dat je wijzigt.

Een activiteit wijzigen:

- Selecteer de activiteit met de draaiknop en bevestig je keuze met de keuzeknop.
- Kies met de draaiknop een andere activiteit of laat deze ongewijzigd. Bevestig je keuze met de keuzeknop.
- Wijzig de temperatuur van de activiteit of laat deze ongewijzigd. Bevestig met de keuzeknop.



De door jou ingestelde temperatuur voor een activiteit is hetzelfde voor iedere dag van de week waarop je deze activiteit uitvoert. Echter, de activiteit 'Persoonlijk' kan op iedere dag van de week een andere temperatuur hebben.

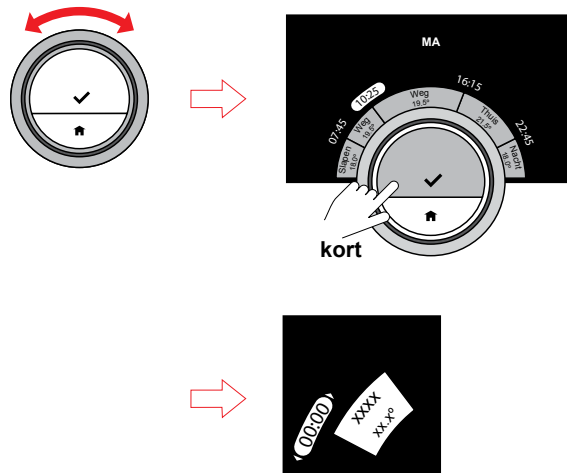

Een schakeltijd wijzigen:

- Selecteer de schakeltijd met de draaiknop en bevestig je keuze met de keuzeknop.
- Wijzig de tijd met de draaiknop en bevestig je keuze met de keuzeknop.

Als je alle wijzigingen in het klokprogramma voor deze dag hebt aangebracht, kun je dit menu verlaten door 'Klaar' te selecteren of het klokprogramma naar een andere dag kopiëren door 'Kopieer' te kiezen.



Door de keuzeknop lang ingedrukt te houden, kun je activiteiten toevoegen of schakeltijden verwijderen. Volg de instructies op het scherm.

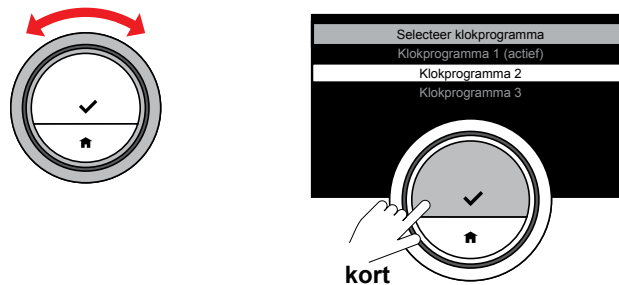
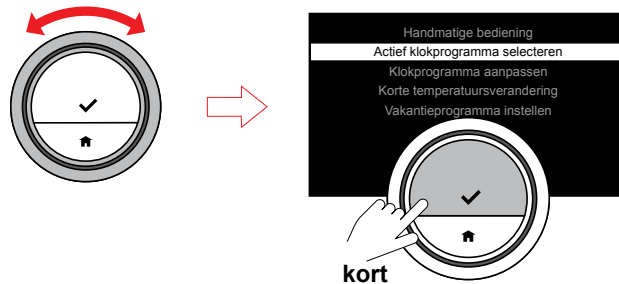
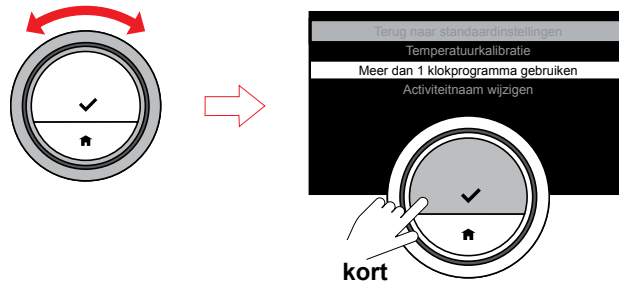

Een ander klokprogramma selecteren

Je weekprogramma kan per week verschillen. In de eTwist kun je drie klokprogramma's programmeren.

Voordat je meerdere weekprogramma's kan gebruiken, moet deze optie eerst ingeschakeld worden. Dit hoeft maar een keer te gebeuren.

- Open het hoofdmenu en selecteer instellingen en kies hier "Meer dan 1 klokprogramma gebruiken"
- Open het hoofdmenu en selecteer 'Actief klokprogramma selecteren'.
- Draai de draaiknop om een ander klokprogramma te kiezen en bevestig je keuze.



Ga naar 2.3 Hoe werken de klokprogramma's? (op pagina 29) voor meer informatie over het programmeren van klokprogramma 1, 2 of 3.



Zorg dat je het door jou gekozen klokprogramma programmeert.

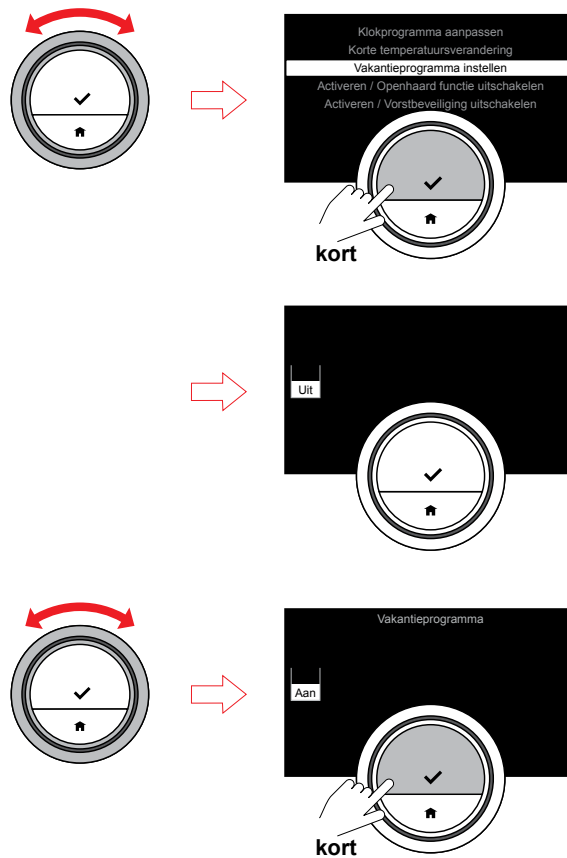

2.4 Hoe stel ik een vakantieprogramma in?

Het vakantieprogramma is een functie voor instelling van de temperatuur op een constant lager niveau om energie te besparen als je voor een langere periode weg bent. Gedurende deze periode onderdrukt de ingestelde temperatuur de in de handmatige bediening of het klokprogramma ingestelde temperatuur.

Je moet de temperatuur en de begin- en eindtijden in het vakantieprogramma instellen.

- Open het hoofdmenu en selecteer 'Vakantieprogramma instellen'.
- Zet het vakantieprogramma met de draaiknop op 'Aan'.
- Druk de keuzeknop kort in om te bevestigen en voer de begin- en einddata alsmede de gewenste temperatuur in.



Druk de Home-knop kort in om één stap terug te gaan.

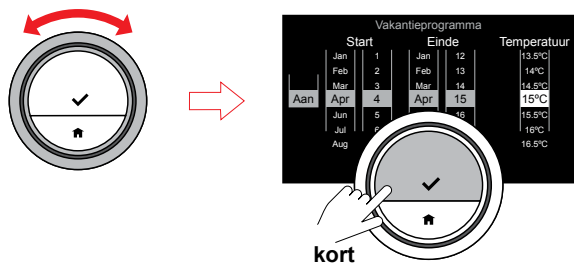
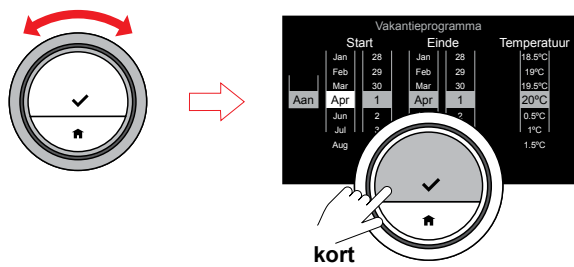

Je kunt de vakantieperiode ook via het snelmenu instellen.

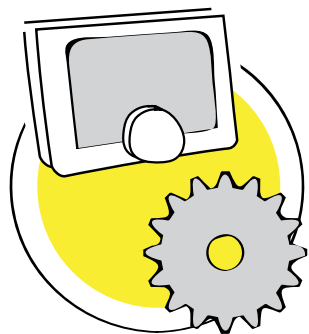

3. Instellingen

Dit deel helpt je bij het aanpassen van de eTwist aan je persoonlijke wensen. Je treft informatie aan over alle mogelijke basis- en specifieke instellingen en aansluitingen, waarom je deze zou gebruiken en hoe je deze kunt instellen en/of wijzigen.

3.1 Warmwaterinstellingen	37
Comfortmodus (Warmhoudfunctie activeren) of energie besparen	37
Warmwaterinstellingen uitsluitend voor combiketels	39
Het warmwaterklokprogramma wijzigen	40
3.2 Basisinstellingen	42
Datum/tijd instellen	42
Land en taal	43
Bewegingssensor (aan of uit)	44
Activiteitsnaam wijzigen	45
3.3 Verbindingen van de eTwist (met Wi-Fi en de app)	46
De Wi-Fi-verbinding tot stand brengen	47
De app met de eTwist verbinden	50
3.4 Geavanceerde instellingen en functies	51
Vorstbeveiliging aan/uit	51
Helderheid van het scherm	53
Weergave van gemeten of gewenste temperatuur	54
Klikkend geluid	55
Naar standaardinstellingen resetten	56
Temperatuurkalibratie	57

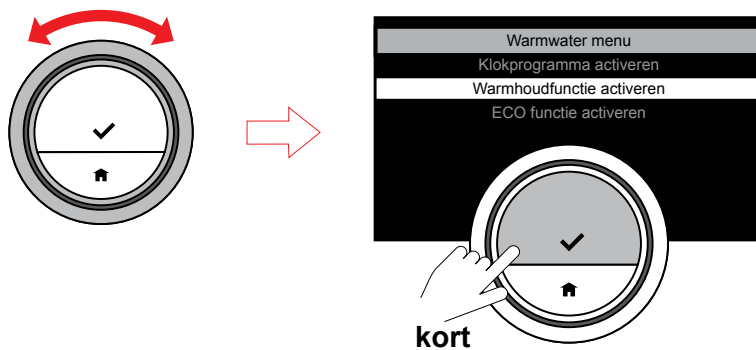

3.1 Warmwaterinstellingen

Comfortmodus (Warmhoudfunctie activeren) of energie besparen

Als je zo snel mogelijk warm water wilt hebben, dan kun je de combiketel zo instellen, dat het tapwater in de ketel warm wordt gehouden, zelfs als je de kranen niet gebruikt.

Je kunt dit via de instelling 'Warmhoudfunctie activeren' doen.

- Open via het hoofdmenu het menu 'Warmwater'.
- Selecteer het submenu 'Warmhoudfunctie activeren'.

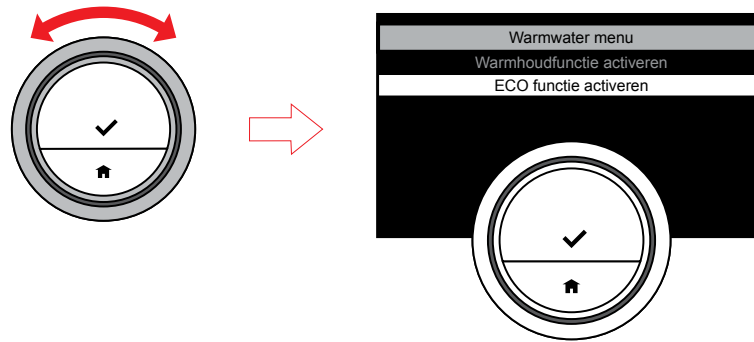

Als je energie wilt besparen, kun je de ketel zo instellen, dat het tapwater alleen wordt verwarmd als je de warmwaterkraan opent. In dit geval zal het langer duren voordat het tapwater de ingestelde temperatuur bereikt.

Er zijn twee instelmogelijkheden voor energie besparen: permanent of alleen op ingestelde tijden.

- Open via het hoofdmenu het menu 'Warmwater'.
- Selecteer het submenu 'ECO-functie activeren' of
- Selecteer het submenu 'Klokprogramma activeren'.

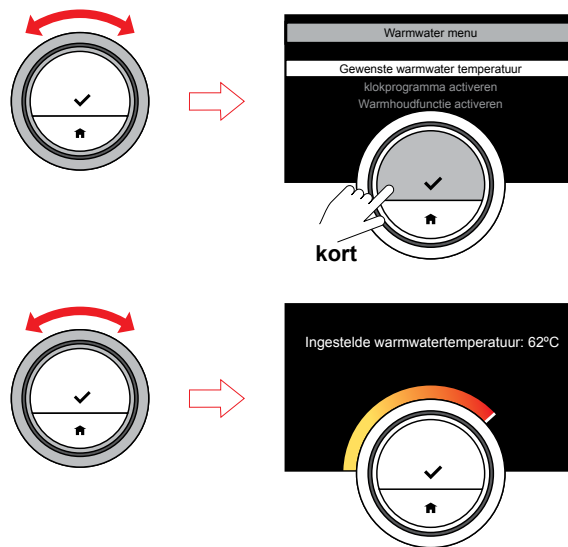

Warmwaterinstellingen uitsluitend voor combiketels

De warmwatertemperatuur wijzigen

Als je de temperatuur van het kraanwater wilt wijzigen, kun je het warmwaterinstelpunt wijzigen.

- Open via het hoofdmenu het menu 'Warmwater'.
- Selecteer het submenu 'Gewenste warmwatertemperatuur' en stel de temperatuur in.



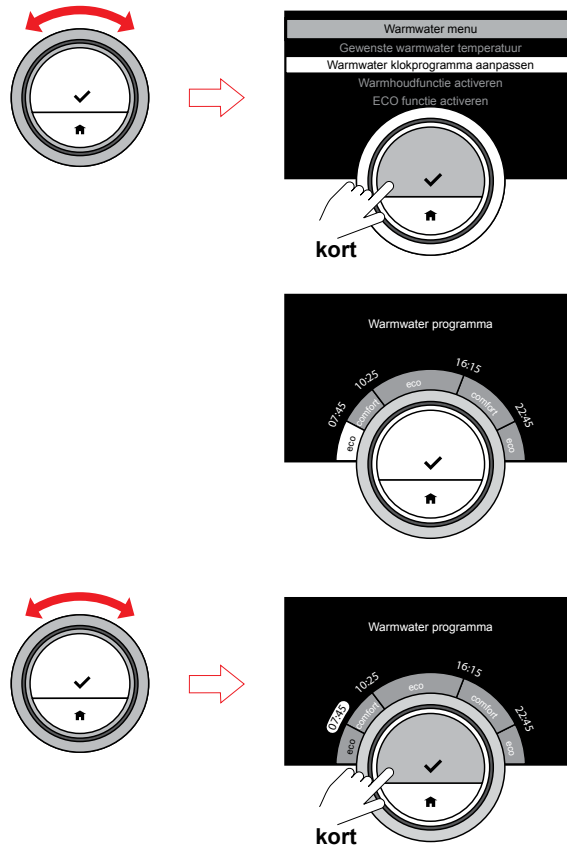

Het warmwaterklokprogramma wijzigen

Met het warmwaterklokprogramma kun je op twee niveaus warmwater in de combiketel hebben:

Comfort (warmhoudfunctie) en ECO-functie.

Met beide instellingen heb je altijd warm water, op het comfortniveau direct en op het ECO-niveau moet je even op warm water wachten.

Je kunt kiezen voor het comfortniveau gedurende perioden dat je direct warm water nodig heeft (bijvoorbeeld voor douchen of baden); kies het ECO-niveau als je energie wilt besparen gedurende perioden dat je niet direct warm water nodig heeft.

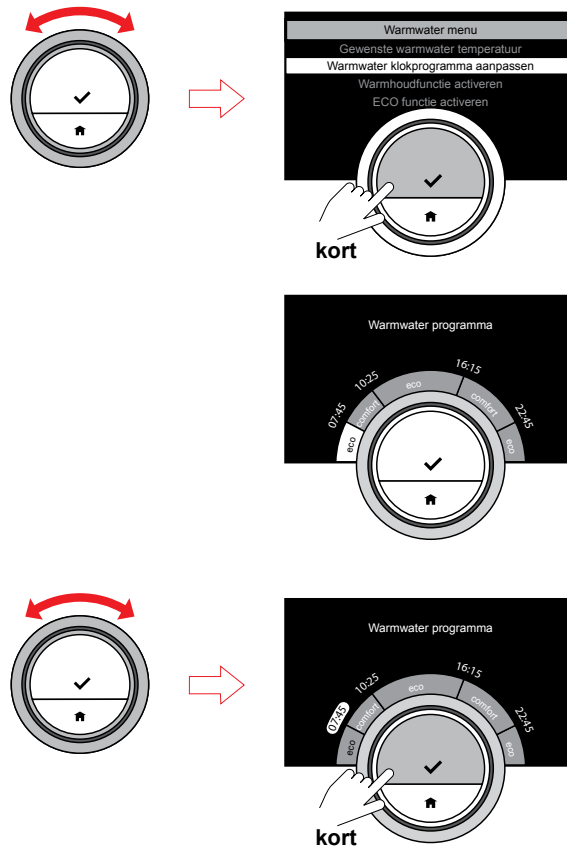

Je kunt het warmwaterklokprogramma op dezelfde manier wijzigen als de klokprogramma's voor de verwarming.

- Open via het hoofdmenu het menu 'Warmwater'.
- Selecteer het submenu 'Warmwater klokprogramma aanpassen'.
- Selecteer de dagen van de week waarvoor je het klokprogramma wilt wijzigen.
- Bereid het dagklokprogramma voor met de schakeltijden en comfortinstellingen (comfort en ECO).

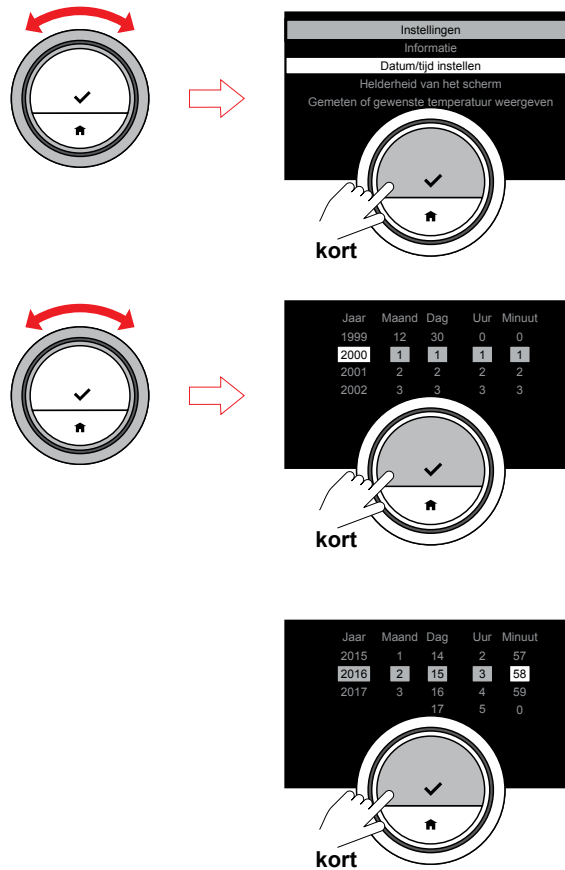

3.2 Basisinstellingen

Datum/tijd instellen

Voor nauwkeurige instelling van het temperatuurklokprogramma moet de eTwist de huidige datum en tijd kennen. Als de datum of de tijd niet correct zijn, kun je deze wijzigen.

- Open via het hoofdmenu het menu 'Instellingen'.
- Selecteer het submenu 'Datum/tijd instellen' en wijzig de huidige tijd en datum.
- Bevestig je instelling.



Druk de Home-knop kort in om één stap terug te gaan.



Als de eTwist op internet is aangesloten, wordt de tijd automatisch op de huidige tijd in de tijdzone van uw land ingesteld. De tijd wordt ook automatisch aangepast aan de zomer- en wintertijd.



Stel bij het voor de eerste keer opstarten van de eTwist de datum en tijd in. Na een stroomonderbreking moeten de datum en de tijd alleen worden ingesteld als de eTwist niet op internet is aangesloten.

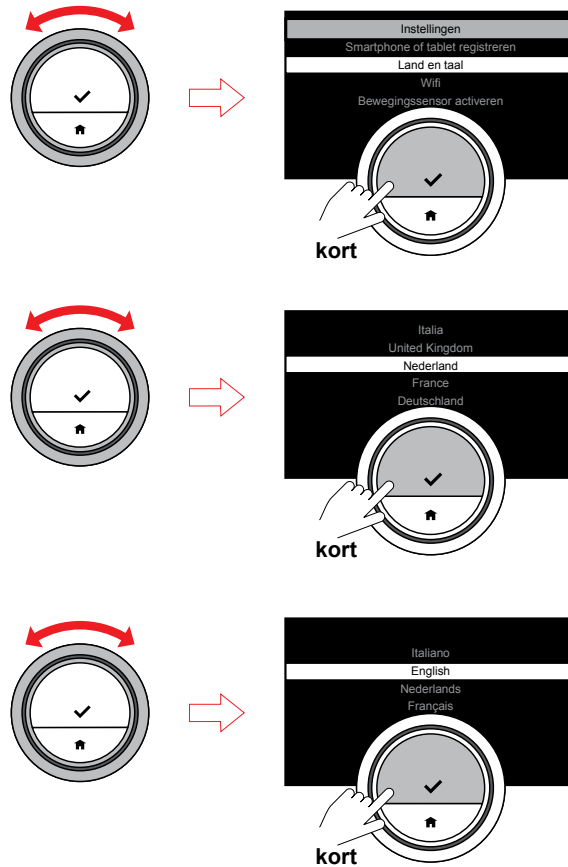

Land en taal



Deze instelling verschijnt altijd bij het eerste gebruik van de eTwist!

Je kunt het land en de gewenste taal voor de tekst op het scherm kiezen.

- Open via het hoofdmenu het menu 'Instellingen'.
- Selecteer het submenu 'Land en taal' en kies je land en taal.
- Bevestig je instelling.



Indien verbonden met internet, gebruikt de eTwist het ingestelde land voor het bepalen van de actuele tijd.

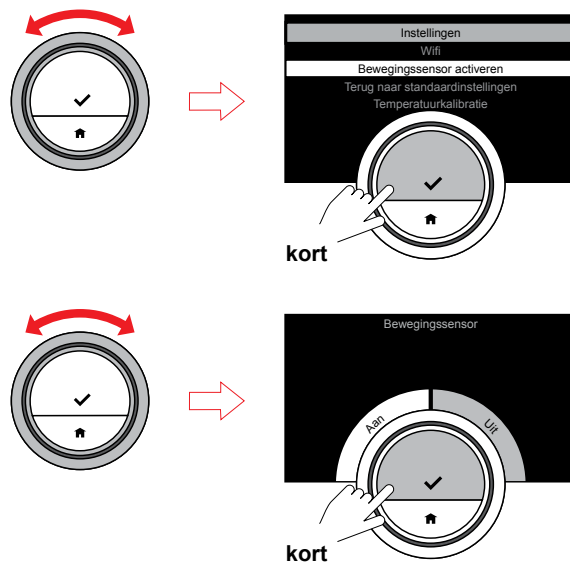

Bewegingssensor (aan of uit)

De eTwist is uitgerust met een bewegingssensor. Als je de eTwist nadert, licht het scherm van de eTwist op. Als je niet wilt dat de bewegingssensor het scherm activeert (bijvoorbeeld als regelmatig mensen langslopen of een object voor de eTwist staat), kun je de bewegingssensor uitschakelen.

- Open via het hoofdmenu het menu 'Instellingen'.
- Selecteer het submenu 'Bewegingssensor activeren' en kies naar wens Aan of Uit.
- Bevestig uw instelling.



Als de bewegingssensor is uitgeschakeld, kun je de eTwist met één van de knoppen of de draaiknop activeren.



Het scherm wordt 30 seconden nadat je bent gestopt met het bedienen van de bedieningselementen zwart.

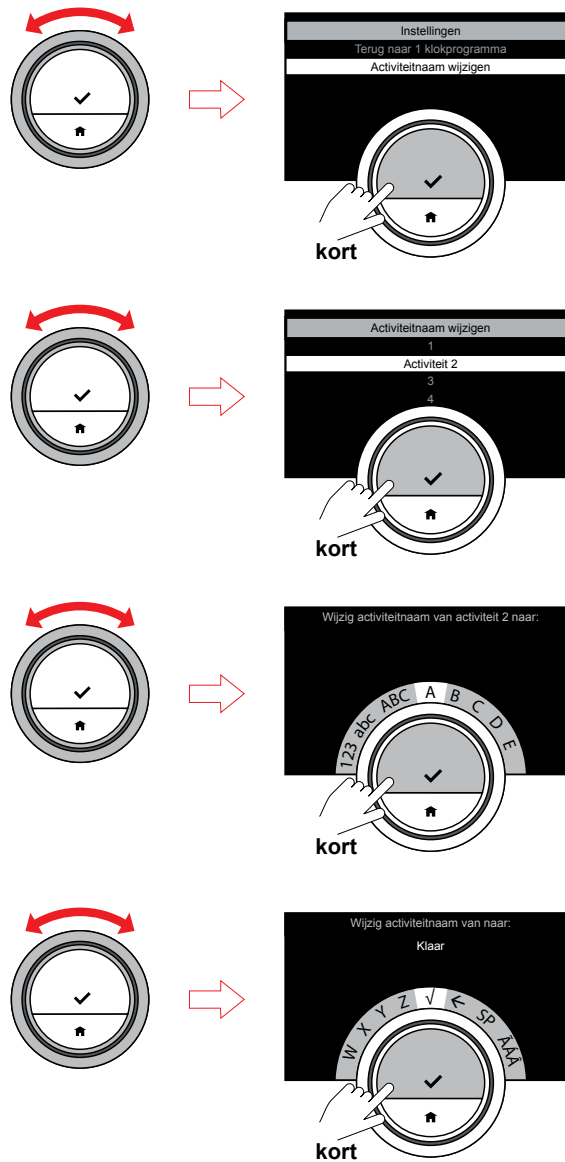

Activiteitnaam wijzigen

Je kunt de namen van de activiteiten voor de klokprogramma's wijzigen.

- Open via het hoofdmenu het menu 'Instellingen'.
- Selecteer het submenu 'Activiteitnaam wijzigen'.
- Selecteer en bevestig de naam die je wilt wijzigen.
- Verwijder de tekens met de toets Backspace ← in het tekenskeuzemenu.
- Kies en bevestig de tekens om een nieuwe naam aan te maken.
- Selecteer na het invoeren van de naam ✓ om deze op te slaan.



Het maximaantal tekens is 10.

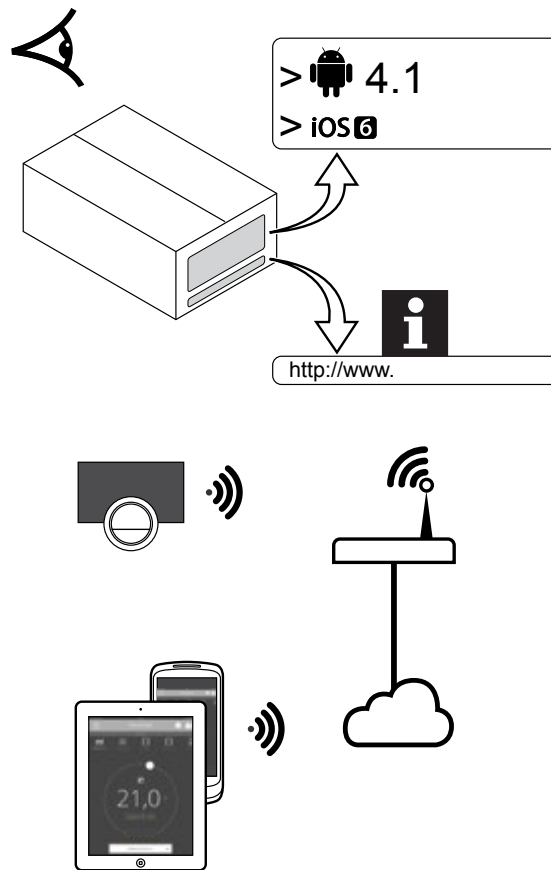

3.3 Verbindingen van de eTwist (met Wi-Fi en de app)

De eTwist kan met een mobiel toestel zoals een smartphone of tablet worden bediend. Hiervoor heb je een Wi-Fi-netwerk en een mobiel toestel nodig met Apple iOS 6 (of hoger) of Android 4.1 (of hoger).

Dit deel helpt je bij het verbinden van de eTwist met je eigen Wi-Fi-netwerk thuis en bij het verbinden van je toestel met de eTwist.

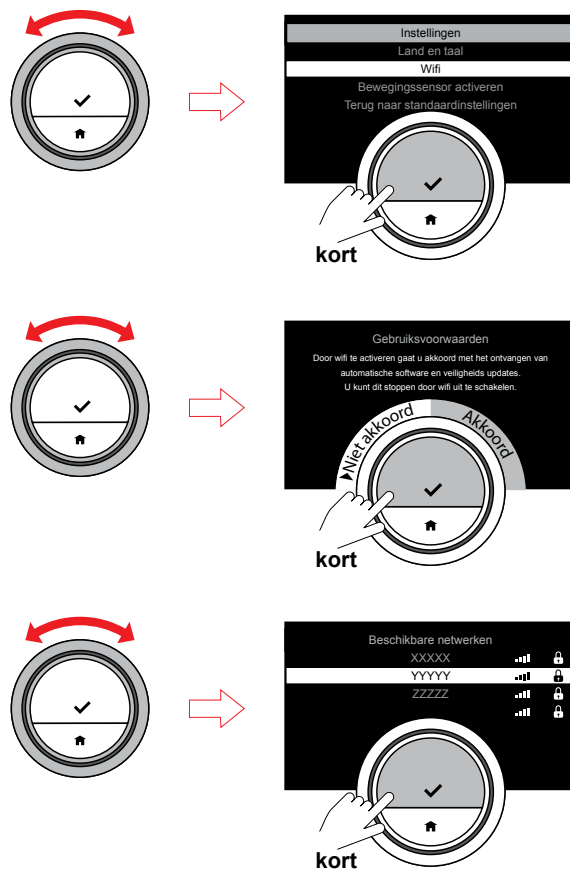

De Wi-Fi-verbinding tot stand brengen



Deze instelling verschijnt altijd bij het eerste gebruik van de eTwist!

Om de eTwist met een mobiel toestel te kunnen verbinden, moet je de eTwist met je Wi-Fi-netwerk thuis verbinden.

Accepteer de Voorwaarden voordat je begint met het instellen van je Wi-Fi-verbinding.

Zonder acceptatie van deze wettelijke bepalingen kun je niet doorgaan.



De Voorwaarden kunnen op de eTwist niet worden getoond, die kun je op de website van de producent vinden. De Voorwaarden worden wel in de eTwist-app getoond, zodat je die kunt inzien voordat je daarmee akkoord gaat.

- Open via het hoofdmenu het menu 'Instellingen'.
- Ga naar het submenu 'Wi-Fi' in het menu 'Instellingen'.

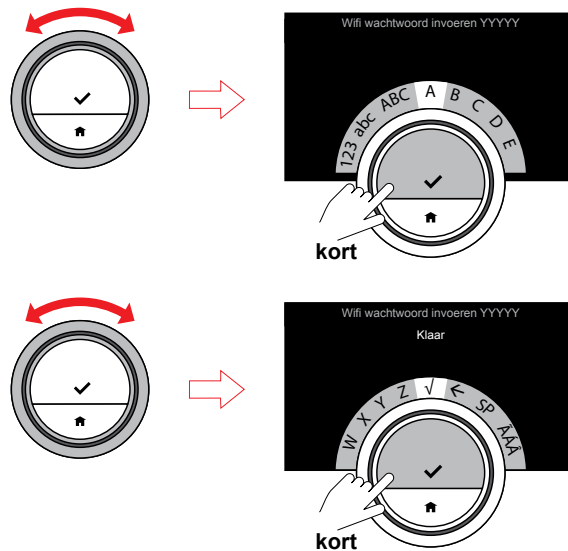

- Accepteer de voorwaarden.
- Selecteer je Wi-Fi-netwerk thuis
- Voer het wachtwoord in en bevestig dit met de draaiknop en de keuzeknop.
- Selecteer na invoering van het wachtwoord ✓ om dit op te slaan.

De eTwist is nu met het Wi-Fi-netwerk verbonden.



Verbinding maken met een ander netwerk dat hier wordt getoond is mogelijk als je het wachtwoord kent. Verbinding met een onzichtbaar Wi-Fi-netwerk is mogelijk als je de naam en het wachtwoord kent. Je kunt de naam invoeren in plaats van een zichtbaar Wi-Fi-netwerk uit de lijst te selecteren.



Je hoeft slechts eenmaal de 'Voorwaarden' te accepteren, tenzij je de standaardinstellingen van de eTwist reset.



De eTwist is nu klaar voor gebruik. Alle functies zijn beschikbaar, ook zonder gebruik te maken van de app.

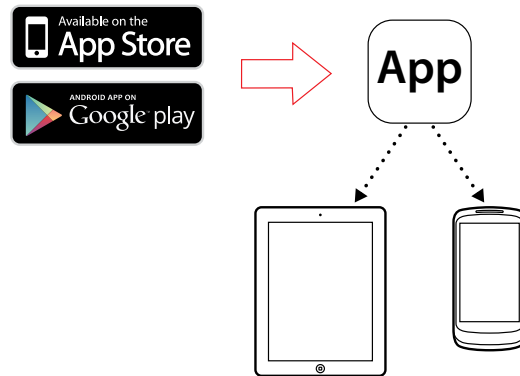

Voor gebruik van de app op je mobiele toestel moet dit mobiele toestel werken met Apple iOS 6 (of hoger) of Android 4.1 (of hoger).

- Download de gratis app via de App Store of Google Play. Zie de informatie op de doos.
- Start de app en volg de instructies op je mobiele toestel tot de app om een koppelingscode van de eTwist vraagt.



Via de App Store en Google play wordt je eTwist-app up to date gehouden.

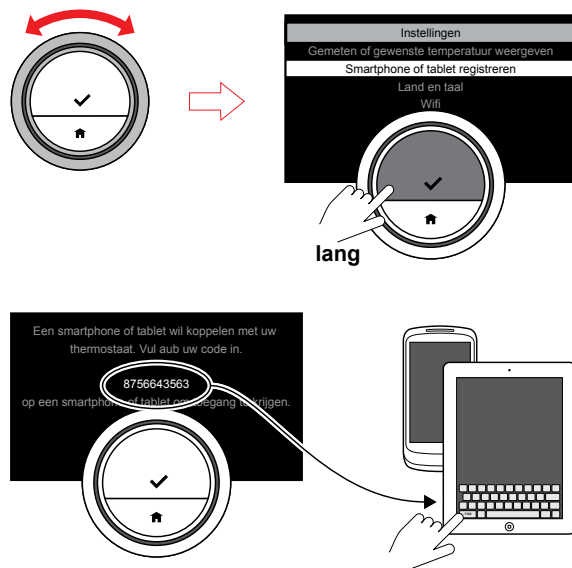

De app met de eTwist verbinden



Deze instelling verschijnt altijd bij het eerste gebruik van de eTwist!

De app met de eTwist verbinden:

- Open via het hoofdmenu het menu 'Instellingen'.
- Selecteer het submenu 'Smartphone of tablet registreren'.
- Je krijgt een koppelingscode van de eTwist.
- Voer de koppelingscode in je mobiele toestel in en voltooi het registratieproces.
- Voer de koppelingscode in uw mobiele toestel in en voltooi het registratieproces.

Voor het koppelen heb je een account op basis van je e-mailadres nodig. Als je een nieuw account aanmaakt, ontvang je een e-mailbericht ter bevestiging.

- Lees het e-mailbericht (controleer de map ongewenste e-mail als dit niet in het Postvak IN verschijnt) en bevestig je account op de website.
- Open de app en maak in het registratiescherm een account aan.

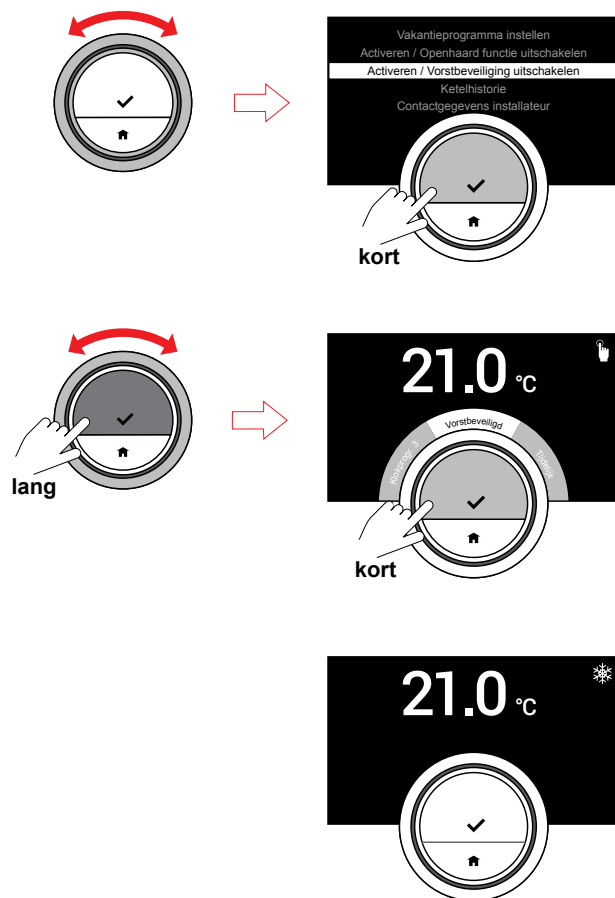

3.4 Geavanceerde instellingen en functies

Vorstbeveiliging aan/uit

Om schade aan het cv-systeem door bevriezing van het water te voorkomen, kun je voordat je voor een langere periode weggaat de vorstbeveiliging activeren.

Het cv-systeem houdt de temperatuur net hoog genoeg om vorstschade te voorkomen en zo maximaal energie te besparen.



In onverwarmde ruimten kan nog steeds bevriezing voorkomen. Open alle radiatoren en zones van het cv-systeem om bevriezing te voorkomen.

- Open het hoofdmenu en selecteer 'Vorstbeveiliging activeren'.
- Bevestig het menu 'Vorstbeveiliging activeren'.

Let op het pictogram in de hoek rechtsboven dat aangeeft dat de vorstbeveiligingsfunctie is ingeschakeld.



Je kunt de vorstbeveiligingsfunctie uitschakelen door 'Handmatige bediening' of 'Klokprogramma activeren' te selecteren. In beide gevallen wordt de vorstbeveiligingsfunctie uitgeschakeld.



In de vorstbeveiligingsfunctie kun je de gewenste temperatuur niet wijzigen. Als je dit probeert, verschijnt het bericht: 'Kan de temperatuur niet wijzigen als vorstbeveiliging actief is.'

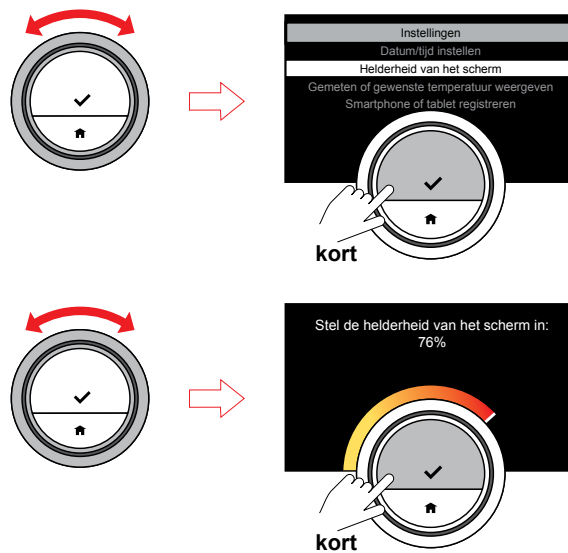

Helderheid van het scherm

Je kunt de helderheid van het scherm wijzigen om de leesbaarheid te verhogen of om de lichtstraling in een donkere ruimte aan te passen. De helderheid kan op iedere waarde tussen 10% en 100% worden ingesteld.

- Open via het hoofdmenu het menu 'Instellingen'.
- Selecteer het submenu 'Helderheid van het scherm' en kies een helderheidsniveau tussen 10% en 100%.
- Bevestig je instelling.

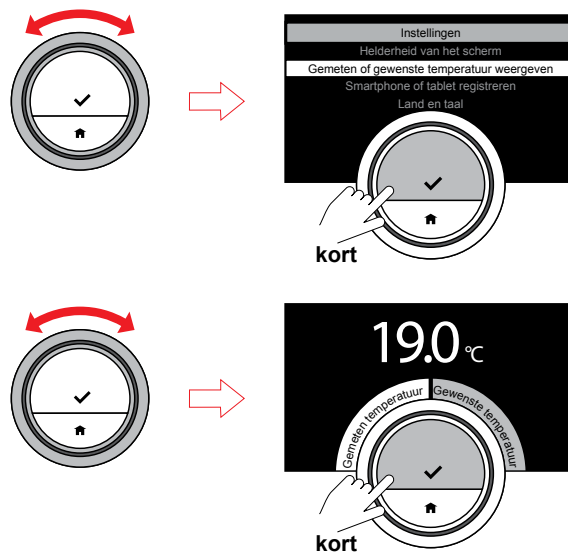

Weergave van gemeten of gewenste temperatuur

De eTwist geeft de gemeten temperatuur standaard in een groot lettertype weer. De gewenste temperatuur staat in een klein lettertype in de buurt van de temperatuurschaal.

Je kunt de eTwist op weergave van de gewenste temperatuur in een groot lettertype in plaats van de gemeten temperatuur instellen. Deze instelling blijft bestaan tot je deze instelling weer wijzigt of de eTwist naar de fabrieksinstellingen reset.

- Open via het hoofdmenu het menu 'Instellingen'.
- Selecteer het submenu 'Gemeten of gewenste temperatuur weergeven' en kies gemeten of gewenste temperatuur.
- Bevestig je instelling.

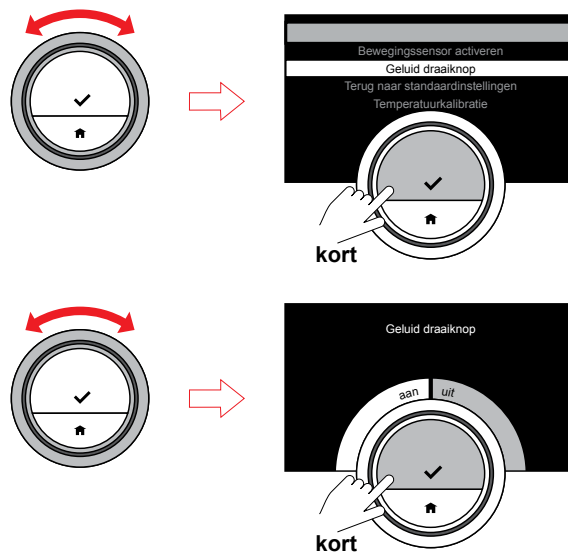

Klikkend geluid

Als je de draaiknop draait, maakt de eTwist bij iedere wijziging een klikkend geluid. Je kunt dit geluid uitschakelen.

- Open via het hoofdmenu het menu 'Instellingen'.
- Selecteer het submenu 'Geluid draaiknop' en zet het geluid op Uit of Aan.
- Bevestig je instelling.

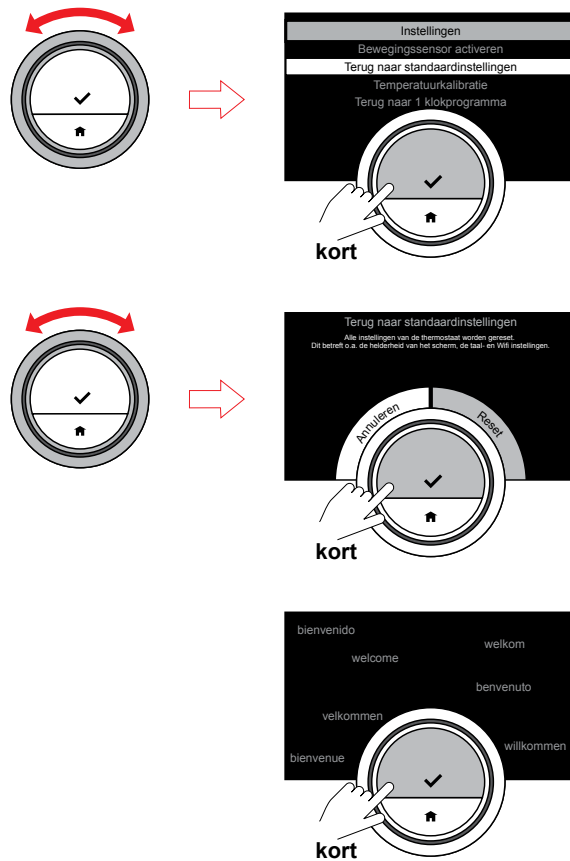

Naar standaardinstellingen resetten

Met dit menuonderdeel kun je de meeste instellingen van de eTwist tegelijkertijd resetten. De klokprogramma's, de besturingsmodi en de vakantieperiode worden niet gereset.

- Open via het hoofdmenu het menu 'Instellingen'.
- Selecteer het submenu 'Terug naar standaardinstellingen' en selecteer 'Reset'.
- Bevestig je instelling.



Het scherm geeft in alle talen 'welkom' weer. Druk op de keuzeknop om door te gaan. De eTwist vraagt je het land, de taal, de datum en de tijd nogmaals in te stellen.



Alle verbindinginstellingen voor communicatie worden ook gewist!

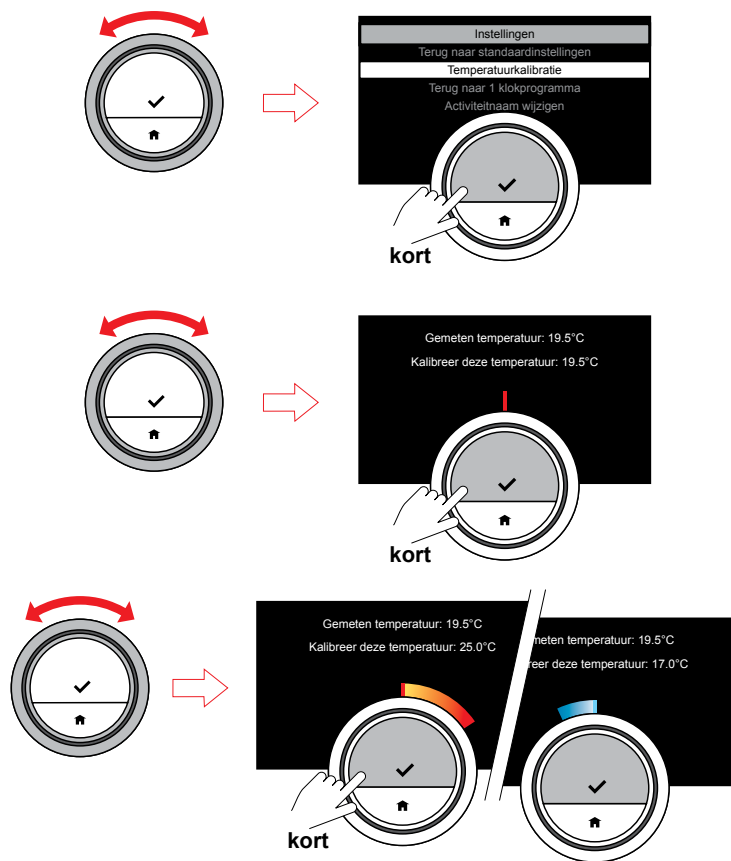

Temperatuurkalibratie

Als de gemeten temperatuur om de één of andere reden niet met de temperatuur in de ruimte overeenkomt, kunt je de waargenomen temperatuur kalibreren.

- Wacht voordat je een kalibratie gaat uitvoeren minimaal 60 minuten na installatie tot de temperatuur in de ruimte stabiel is.
- Meet de werkelijke temperatuur in de ruimte.
- Open via het hoofdmenu het menu 'Instellingen'.
- Selecteer het submenu 'Temperatuurkalibratie'.
- Stel de temperatuur op de werkelijke temperatuur af.
- Bevestig je afstelling; de kalibratie is voltooid.



Het duurt even voordat de wijziging effect heeft. Wacht minimaal 60 minuten voordat je een volgende kalibratie gaat uitvoeren.

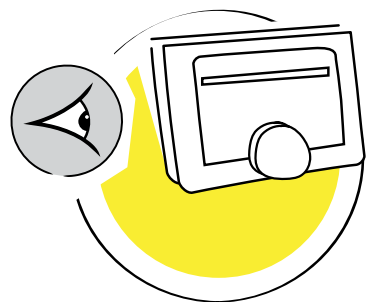

4. Berichten en gegevens aflezen

4.1	De buitentemperatuur aflezen	59
4.2	Het energieverbruik aflezen	60
4.3	De installateursgegevens aflezen	61
4.4	De gegevens van de ketel aflezen	62
4.5	Technische informatie aflezen	63
4.6	Storingsmeldingen aflezen	64

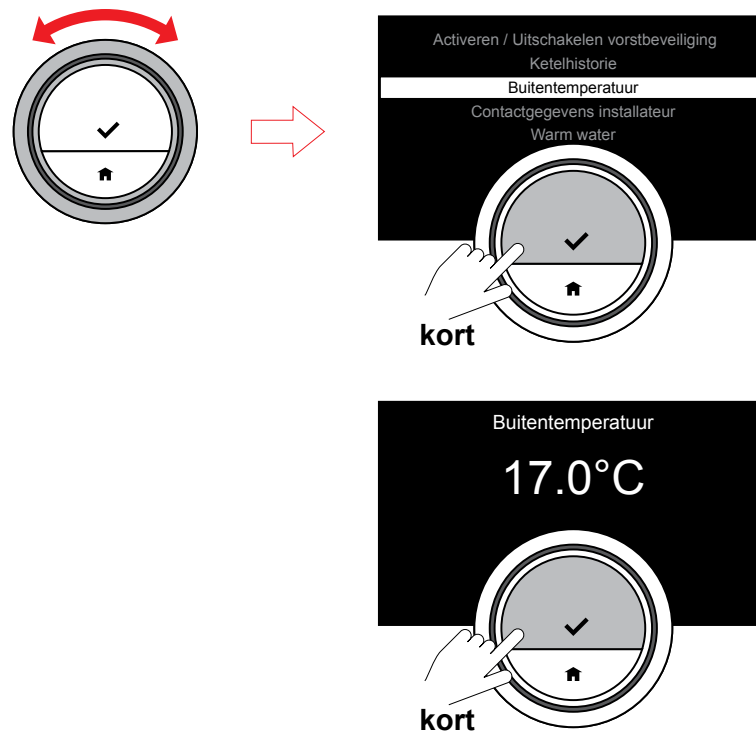

4.1 De buitentemperatuur aflezen

Als een buitentemperatuursensor op de ketel is aangesloten, kun je de buitentemperatuur aflezen.

- Open het hoofdmenu en selecteer 'Buitentemperatuur'.
- Bevestig het menuonderdeel 'Buitentemperatuur'.

De huidige buitentemperatuur wordt weergegeven.



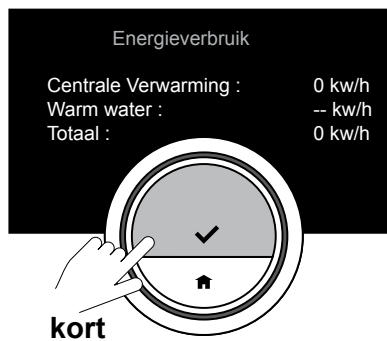
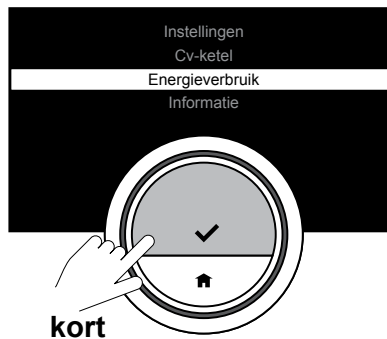
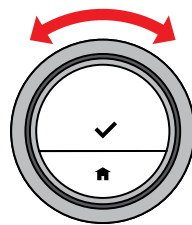

4.2 Het energieverbruik aflezen

De eTwist telt de voor verwarming en warmwatervoorziening verbruikte energie vanaf het moment van het eerste gebruik.

- Open het hoofdmenu en selecteer 'Energieverbruik'.
- Bevestig het menuonderdeel 'Energieverbruik'.

Het huidige energieverbruik wordt weergegeven.



In het geval dat de gegevens van de ketel niet zichtbaar worden, voer de gegevens in:

- Open via het hoofd menu de functie "Informatie"
- Open het submenu "Parameter scherm"
- Voer de keteldata in
- Bevestig de invoer met de √.



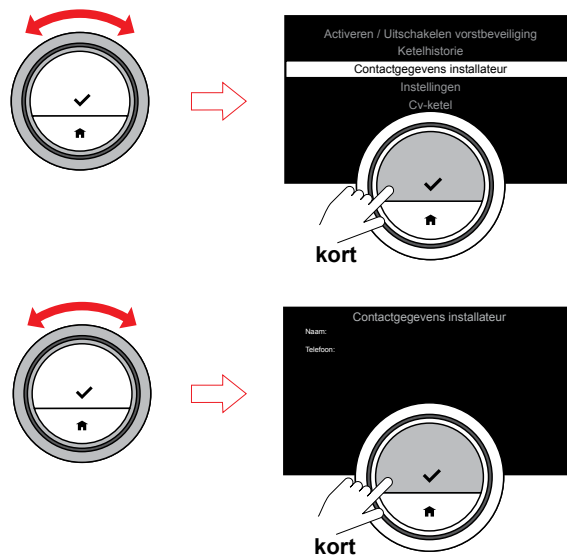

4.3 De installateursgegevens aflezen

De installateur van je eTwist kan zijn/haar naam en telefoonnummer in het systeem opslaan.

- Bevestig het menuonderdeel 'Contactgegevens installateur'.

De contactgegevens van de installateur worden weergegeven.

Je kunt in geval van vragen of een technisch probleem de installateur bellen.

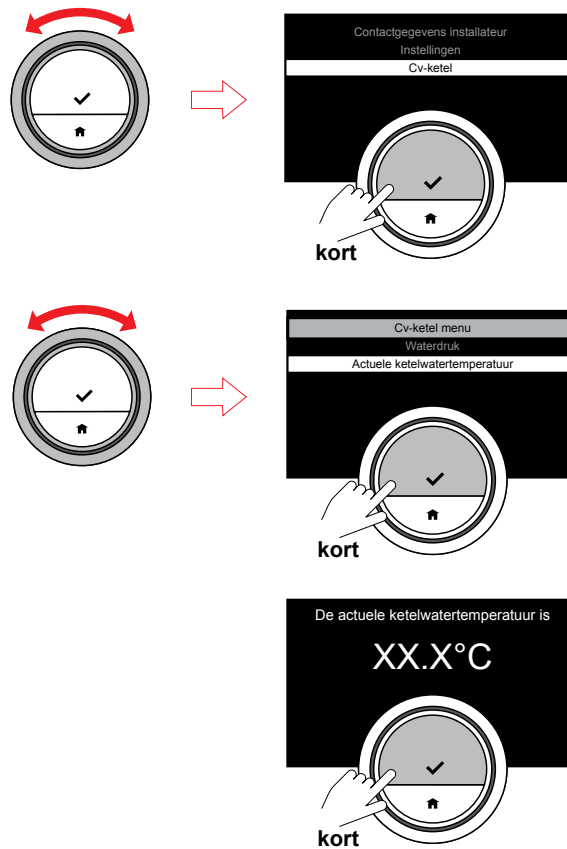

4.4 De gegevens van de ketel aflezen

Je kunt enkele waarden betreffende de cv-ketel in je verwarmingssysteem laten weergeven. Als je cv-ketel deze functie ondersteunt, kun je de waterdruk in bar en de watertemperatuur van je cv-ketel in graden Celsius aflezen.

- Open het hoofdmenu en selecteer 'Cv-ketel'.
- Bevestig het menuonderdeel 'Cv-ketel'.

Je kunt nu kiezen tussen het bekijken van de gegevens betreffende de 'Waterdruk' of de 'Actuele ketelwatertemperatuur'.



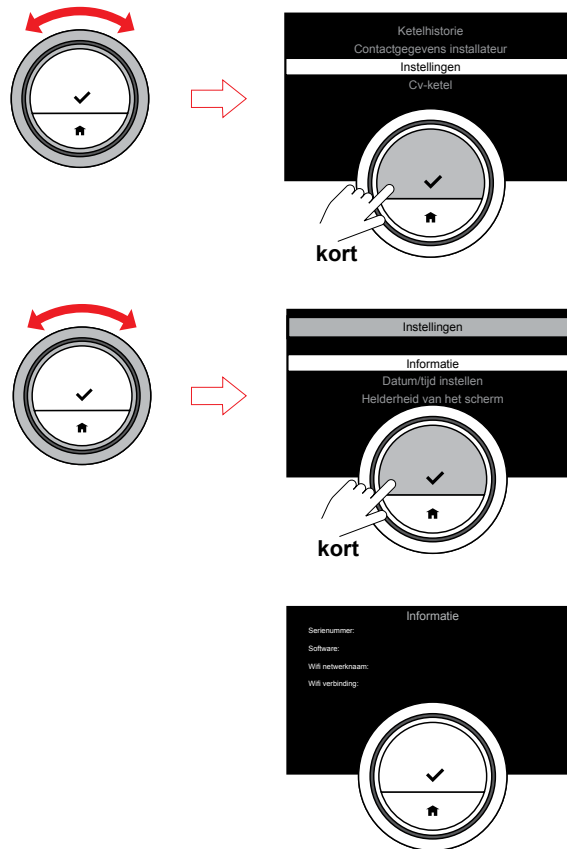

4.5 Technische informatie aflezen

De pagina met technische informatie toont ingebouwde eigenschappen en parameters weer die de status van de eTwist weergeven.

- Selecteer in het menu Instellingen 'Informatie'.

Van hieruit kun je de volgende gegevens bekijken:

- Serienummer / Softwareversie
- Wi-Fi netwerknaam
- Wi-Fi verbinding
- Server verbinding
- IP-adres
- MAC-adres
- Temperatuur
- ADC temperatuur
- Server uptime
- Wi-Fi uptime
- Huidige datum / Huidige tijd

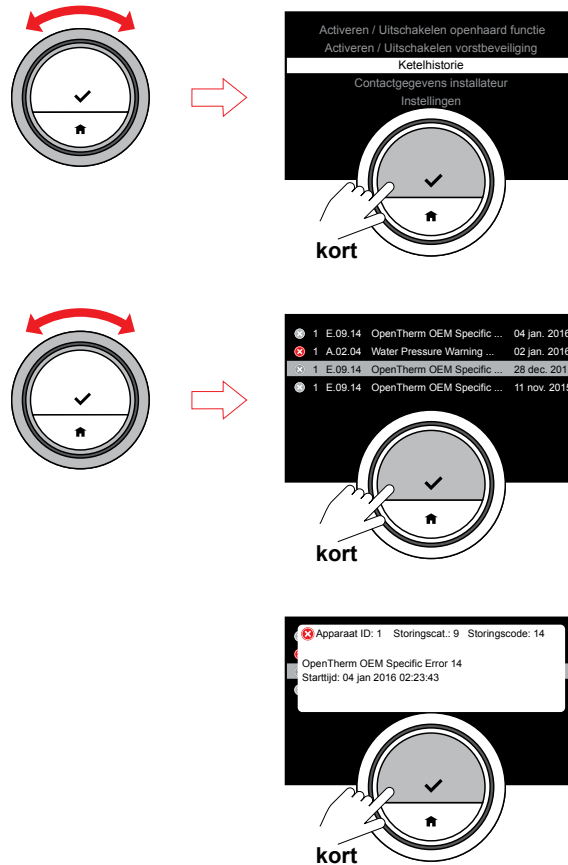

4.6 Storingmeldingen aflezen

De eTwist toont de eventuele storingen van de ketel. Bij het optreden van een storing komt deze automatisch in beeld.

Je kunt vanuit het hoofdmenu de storingmeldingenlijst openen. Het scherm toont de laatste door de ketel gegenereerde storingmelding. Je kunt de lijst met de draaischijf doorlopen.

- Open het hoofdmenu en selecteer 'Ketelhistorie'.

De laatste storingmeldingen worden weergegeven.



Lees de handleiding van de ketel voor aanvullende informatie over storingmeldingen.



Neem als het systeem niet naar behoren werkt contact op met de installateur. Noteer de Storings-ID en de Storingscode en geef deze samen met het type van de ketel aan de installateur door.

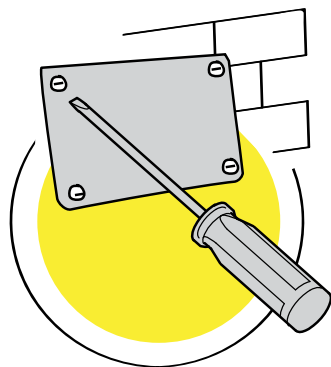

5. Installatie

5.1	Systeemoverzicht	66
5.2	Wat zit er in de doos?	67
5.3	Vorbereiding	68
5.4	De juiste locatie kiezen	69
5.5	Installatie	70
5.6	Installatieprocedure	71

Communicatieprotocol van de ketel

- OpenTherm (OT), of
- Aan/Uit (On/Off, OO), of
- Siemens BSB.

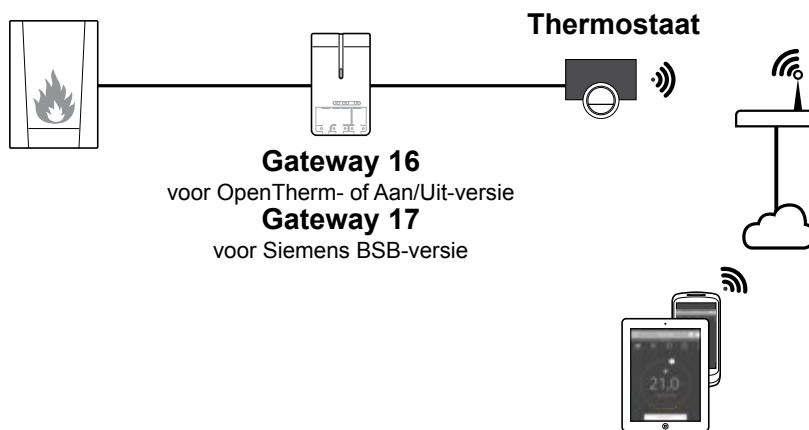

5.1 Systemoverzicht

1. Systemen met gateway

De eTwist kan op drie soorten systemen worden aangesloten (op basis van het communicatieprotocol):

- A. OpenTherm
- B. Aan/Uit (On/Off, OO)
- C. Siemens BSB

Dit hangt af van je type toestel.

Raadpleeg je installateur voor technische gegevens en aansluiting van de eTwist op je toestel. Je kunt de eTwist zelf aansluiten of dit aan een installateur overlaten.

Ga naar [5.6 Installatieprocedure](#) (op pagina 71) voor meer informatie over het aansluiten van de eTwist.

2. Systeem zonder gateway

In de toekomst zullen toestellen bestaan die geen gateway nodig hebben.

eTwist-pakket

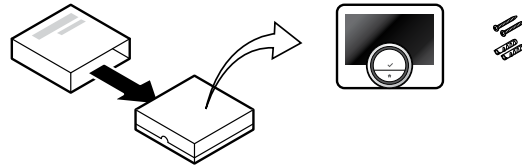

eTwist en gateway-pakket

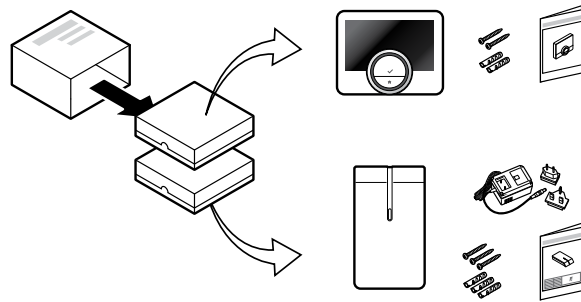

5.2 Wat zit er in de doos?

eTwist-pakket:

In dit pakket tref je het volgende aan:

- de eTwist
- een verkorte handleiding
- pluggen
- muurplaat
- bevestigingsmaterialen

eTwist en gateway-pakket:

In dit pakket treft je het volgende aan:

- de eTwist
- een verkorte handleiding
- de gateway
- pluggen
- muurplaat
- bevestigingsmaterialen
- 230 V voeding
- installatie-instructies



Ga naar [5.5 Installatie](#)
(op pagina 70) voor instructies.

Waarschuwing!

Laat de installatie door een hiervoor gekwalificeerde persoon uitvoeren.

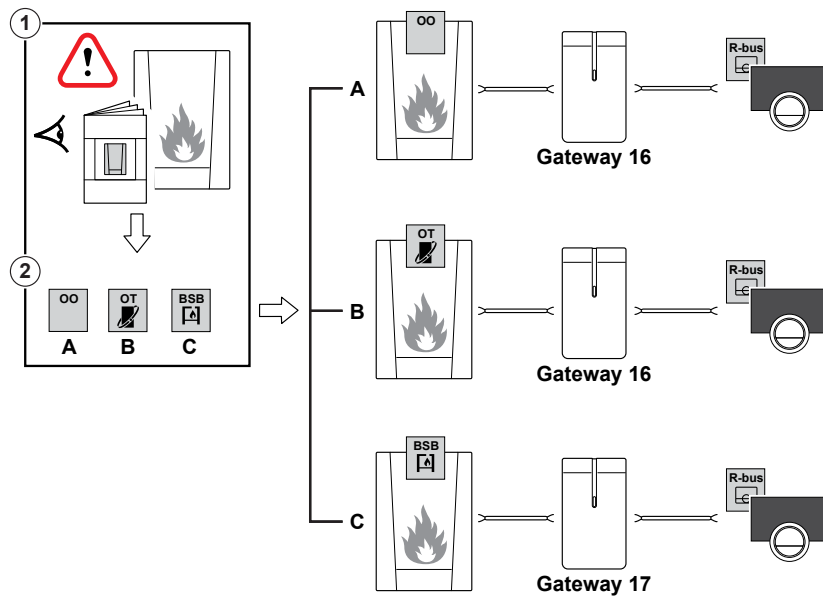

5.3 Voorbereiding

Controleer of je systeem de juiste gateway heeft.



Controleer eerst de documentatie van je systeem ①:
Welk communicatieprotocol wordt voor de bediening van je cv-ketel gebruikt ②:

- A. Aan/Uit-protocol?
- B. OpenTherm protocol?
- C. Siemens protocol?

Zorg dat je de voor het communicatieprotocol van je ketel de juiste gateway hebt, de Gateway 16 of 17, zie schema ③.



Als je systeem het R-bus communicatieprotocol ondersteunt, heb je geen gateway nodig.

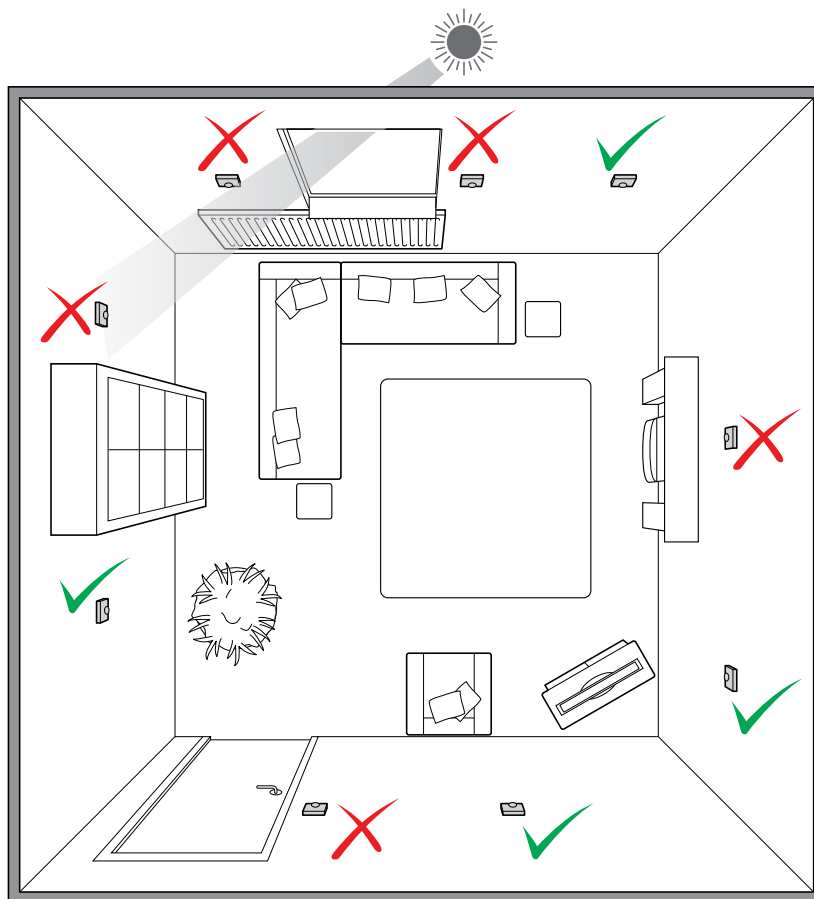

5.4 De juiste locatie kiezen

Kies de juiste locatie voor de eTwist:

- In de ruimte waar je de meeste tijd doorbrengt
- Uit de buurt van warmtebronnen (open haard, radiator, verlichting, kaarsen, direct zonlicht, enz.)
- Uit de buurt van tocht.

Zie de technische specificaties voor de maximum kabellengte.

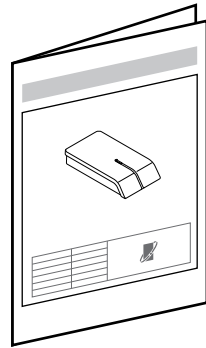

5.5 Installatie

- Schakel de ketel uit. Zie de documentatie van de ketel.
- Installeer de gateway. Zie de bij de gateway geleverde installatiehandleiding.

Waarschuwing

Laat de installatie door een hiervoor gekwalificeerde persoon uitvoeren.

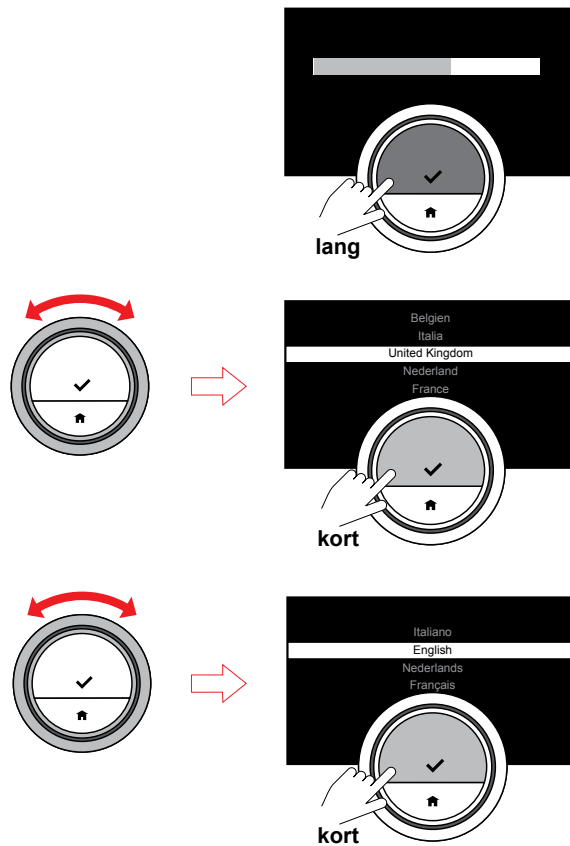

5.6 Installatieprocedure

Het welkomtscherm verschijnt binnen één minuut. De eTwist leidt je als volgt door de installatieprocedure:

1. Het land en de taal instellen.
2. De tijd en datum instellen.
3. De voorwaarden accepteren.
4. Een Wi-Fi-verbinding tot stand brengen.

Optioneel:

5. De app downloaden.
6. Uw mobiele toestel aan de eTwist koppelen.

Gebruik de draaiknop, de keuzeknop en de Home-knop om de instellingsprocedure te voltooien.



De wettelijke 'Voorwaarden' en de Wi-Fi-verbinding dienen voor gebruik van de app. Je kunt ervoor kiezen de wettelijke 'Voorwaarden' tijdens deze installatieprocedure niet te accepteren en het gebruik van de app op een later tijdstip voor te bereiden.

Ga naar [3.3 Verbindingen van de eTwist \(met Wi-Fi en de app\)](#) (op pagina 46)

Ga naar [1.1 Inleiding](#) (op pagina 7) voor meer informatie over het gebruik van de eTwist.

Ga naar [3.2 Basisinstellingen](#) (op pagina 42) voor meer informatie over de instellingen van de eTwist.

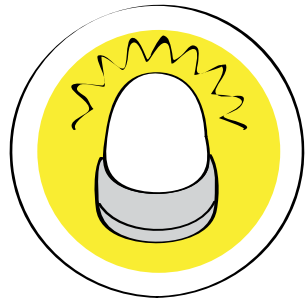

6. Problemen oplossen

6.1	Storingsmeldingen aflezen	74
6.2	Overige problemen of vragen	75

6.1 Storingmeldingen aflezen

Druk als een storingmelding op het basisscherm verschijnt op de keuzeknop voor meer bijzonderheden betreffende de storing. Het storingspictogram blijft op het basisscherm staan tot het probleem is opgelost.

Je kunt gegevens over huidige storingen op de storingenpagina in het hoofdmenu vinden. Zie [4. Berichten en gegevens aflezen \(op pagina 58\)](#)

Reset nadat het probleem is opgelost de storing op de ketel. De storing verdwijnt dan van het basisscherm. Zie de handleiding van de ketel voor aanvullende informatie.

6.2 Overige problemen of vragen

Zie in geval van problemen of vragen over bepaalde situaties de onderstaande tabel voordat u contact met de installateur opneemt voor assistentie.

Probleem	Mogelijke oorzaak	Oplossing of antwoord
Het scherm geeft de temperatuurring niet weer.	De eTwist staat in de vorstbeveiligingsmodus.	In de vorstbeveiligingsmodus wordt de temperatuur niet weergegeven.
	De gemeten temperatuur is gelijk aan de gewenste temperatuur.	Het scherm toont de temperatuurring als de temperaturen verschillen.
De eTwist toont het menu voor datum/tijd instellen.	De voeding van de eTwist is langer dan 2 minuten onderbroken geweest.	Stel de huidige datum en tijd in.
	De instellingen voor het land en de taal zijn gewijzigd.	Stel de huidige datum en tijd in.
Het scherm wordt niet zwart na 30 seconden.	De bewegingssensor staat aan en een object staat voor de eTwist.	Zet het object op een grotere afstand.
De gewenste temperatuur kan niet met de draaiknop worden ingesteld.	De eTwist staat in de vorstbeveiligingsmodus.	Zet de eTwist op handmatige bediening of op het temperatuurklokprogramma.
Het menu 'Energieverbruik' toont geen verbruik of een andere waarde die niet correct lijkt.	Het minimum- en maximumvermogen van de ketel is niet correct ingesteld in het parameterscherm.	<ul style="list-style-type: none">• Kijk op het typeplaatje van je ketel voor de juiste vermogensinstellingen.• Scroll helemaal naar beneden in het menu 'Informatie' en open het scherm 'Geavanceerde instellingen'.• Stel het minimumvermogen in.• Stel het maximumvermogen voor de centrale verwarming in.• Stel het maximumvermogen voor warm water voor huishoudelijk gebruik in.



7. Bijlage

7.1 Afvoeren	77
7.2 Technische specificaties	78
7.3 Adres	80

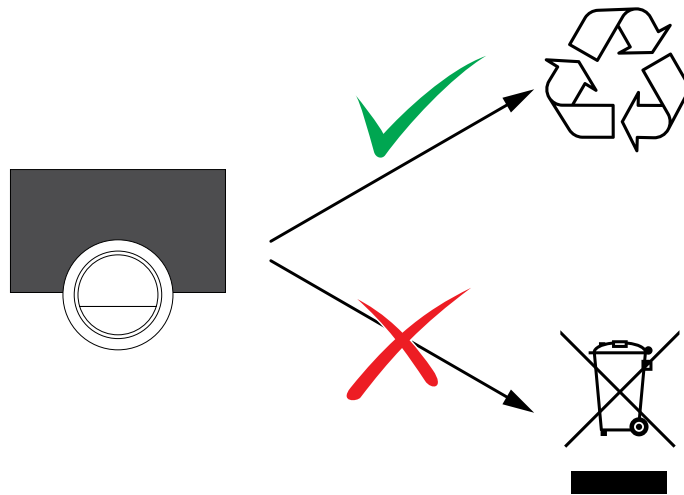

7.1 Afvoeren

De eTwist is een elektronisch apparaat.

- Voer de eTwist op een milieuvriendelijke manier en volgens de plaatselijke voorschriften af.

Afmetingen	
Breedte x hoogte x diepte (maximumafmetingen)	120 x 107 x 27 mm 120 x 90 x 27 mm
Voeding	
Busaansluitspanning	24 V ± 5%
Maximumenergieverbruik	1,5 W
Elektrische aansluiting	
Maximum kabellengte voor specifieke eTwist-bus	50 m
Maximum kabelweerstand	2 x 5 ohm
Omgevingsomstandigheden	
Opslagtemperatuur	-25 °C tot +70 °C
Relatieve vochtigheid	5 °C – 95 °C Condensatie is niet toegestaan.
Bedrijfsomstandigheden	0 °C – 60 °C
Temperatuur	
Meetbereik voor kamertemperatuur	5 °C– 60 °C
Maximumtemperatuurafwijking bij 20 °C	0,3 °C
Maximumoverschrijding voor kamerregeling na voorverwarmen	1 °C
Temperatuurvariatie	+/- 0,25 °C
Bereik voor temperatuurregeling	10 °C– 30 °C

7.2 Technische specificaties

Voldoet aan de volgende normen:
EMC: 108/2004/EG, EN 55022, 55014
Immunititeit: EN2-6-61000
EN2-6-61000 (EMC deel 6.2 Algemene normen)
ETSI-EN 17-489 301 (Elektromagnetische compatibiliteit en radiospectrumaangelegenheden)
R&TTE Richtlijn 5/1999/EG
EN 1-60950 (Apparatuur voor informatietechniek – Veiligheid – Deel 1: Algemene eisen)
Laagspanningsrichtlijn (95/2006/EG)
ATEX-richtlijn (96/2002/EG) (eisen betreffende het afvoeren van afgedankte elektrische en elektronische apparatuur)
Valtest: IEC 32-2-60068
Beschermingsklasse: IP21

Informatie ErP Fiche	Op modulerende ketel	Op modulerende ketel, met buitensensor	Aan Ketel aan/uit
Klasse	V	VI	IV
Bijdrage aan efficiënt energieverbruik bij het verwarmen van een ruimte	3%	4%	2%

7.3 Adres

Remeha B.V.

Postbus 32

7300 AA Apeldoorn

Tel: +31 (0)55 5496969

Fax: +31 (0)55 5496496

Internet: www.remeha.nl

E-mail: info@remeha.nl